

MANUAL DE UTILIZARE

GO4 W 264

CANDY

6[☒]+4[☒]kg

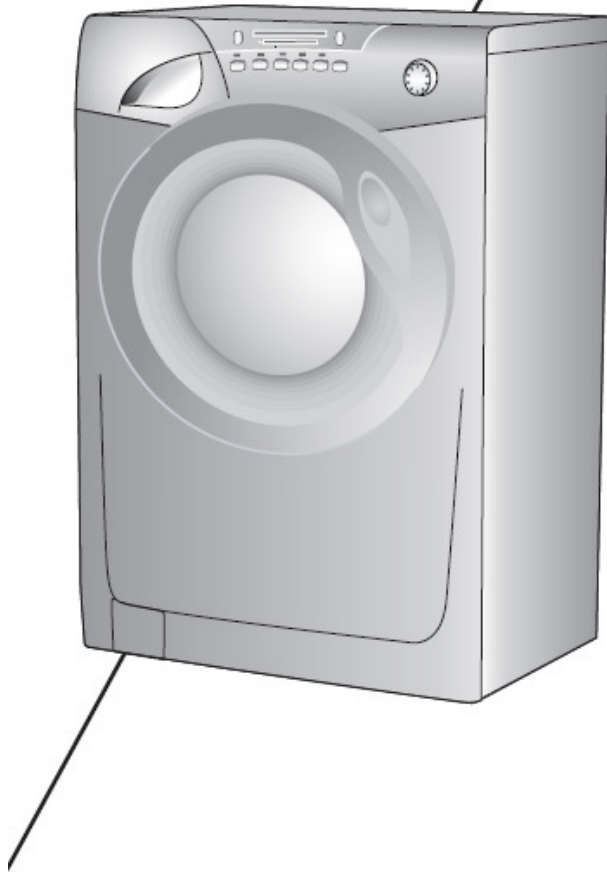



FELICITĂRI!

Cumpărând această mașină de spălat **CANDY** ați arătat că nu acceptați compromisuri, vreți doar ce e cel mai bun.

CANDY are plăcerea să vă prezinte o nouă mașină de spălat, rezultatul multor ani de cercetări și studii asupra nevoilor consumatorilor. Ați ales calitatea, durabilitatea și eficiența oferite de această mașină de spălat.



CANDY vă oferă o gamă largă de aparate electrocasnice: mașini de spălat vase, mașini de spălat și uscat rufe, aragaze, cuptoare cu microunde, cuptoare tradiționale și hote, frigider și congelatoare. Solicitați de la magazinul catalogul cu gamă completă **Candy**.

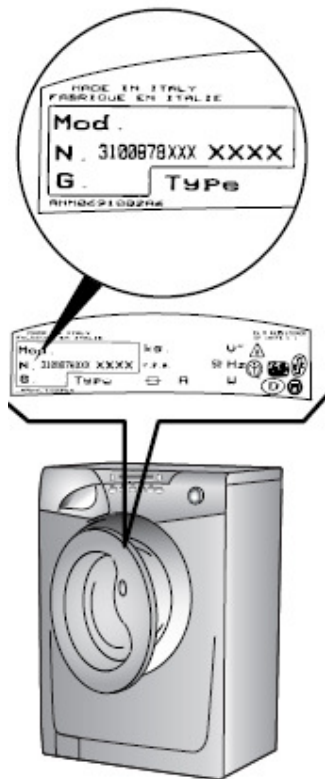

Vă rugăm să citiți aceste instrucțiuni cu mare atenție deoarece furnizează informații importante cu privire la instalarea, folosirea și întreținerea mașinii Dvs. De spălat precum și sugestii pentru a obține cele mai bune rezultate la spălare.

Pastrați instrucțiunile cu grijă pentru a le putea consulta de câte ori aveți nevoie.

CAPITOLUL

CUPRINS

| | |
|-----------|--------------------------------------|
| 1 | Felicitari |
| 2 | Informatii generale |
| 3 | Garantie |
| 4 | Masuri de securitate |
| 5 | Caracteristici tehnice |
| 6 | Instalare punerea in functiune |
| 7 | Descrierea comenzilor |
| 8 | Descrierea programelor |
| 9 | Selectionarea programelor |
| 10 | Caseta de detergenti |
| 11 | Produsul |
| 12 | Spalarea |
| 13 | Uscare |
| 14 | Ciclu automat de spalare/uscare |
| 15 | Curatarea si intretinerea aparatului |
| | Anomalii in functionare |

CAPITOLUL 1

INFORMATII GENERALE

La cumpararea masinii, verificati ca urmatoarele materiale sa insoteasca masina:

- A) INSTRUCIUNI DE UTILIZARE IN LIMBA ROMANA
- B) LISTA CU PUNCTELE SERVICE
- C) CERTIFICAT DE GARANTIE
- D) DOPURI
- E) COT RIGID PENTRU TUBUL DE EVACUARE

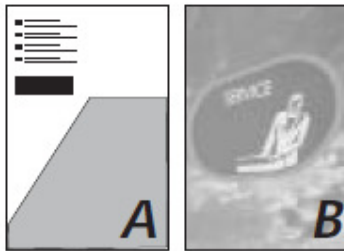
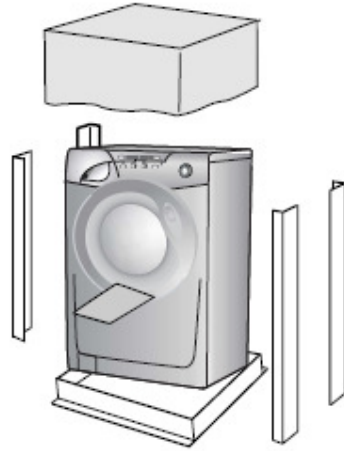

**PASTRATI-LE INTR-UN
LOC SIGUR.**

Verificati daca masina are daune in urma transportului. In acest caz, contactati centrul service autorizat.

CAPITOLUL 2

GARANTIE

Masina de spalat este insotita de un certificat de garantie care va permite sa va bucurati de depanare gratuita.

CAPITOLUL 3

MASURI DE SECURITATE

ATENȚIE: PENTRU ORICE OPERATIE DE CURATARE SI INTRETINERE A MASINII DE SPALAT

- Se scoate stekerul din priza.
- Se inchide robinetul de apa.
- Toate produsele Candy au împământare. Asigurați-vă ca priza folosită are împământare.

Aparatele **CE** sunt realizate în conformitate cu directivele europene 73/23/EEC și 89/336/EEC, înlocuite de 2006/95/EC și 2004/108/EC și modificările ulterioare.

- Nu se atinge aparatul cu mâinile sau picioarele ude.
- Nu utilizați aparatul când sunteți desculți.
- Nu utilizați prelungitoare în camera de baie.

ATENȚIE: ÎN TIMPUL SPALARII TEMPERATURA APEI POATE AJUNGE LA 90°C.

- Înainte de a deschide hubloul asigurați-vă că nu există apă în tambur.

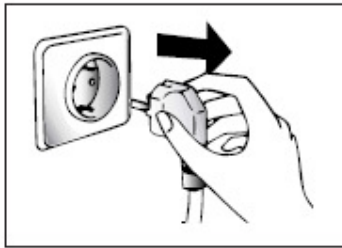

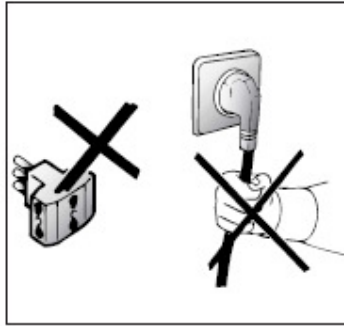

- Nu utilizati adaptoare sau triplustekere

- Acest aparat nu este destinat pentru a fi utilizat de catre copii sau de catre persoane cu dizabilitati, fara stricta supraveghere a unui adult responsabil.

Nu permiteti copiilor sa se joace cu acest aparat.

- Nu trageți de cablu pentru a scoate aparatul din priza

- Nu expuneti aparatul la agenti atmosferici (razele soarelui, ploaie etc.)

- In cazul in care o mutati, nu ridicati niciodata de butoan sau de caseta de detergent.

- In timpul transportului nu sprijiniti hubloul de carucior

IMPORTANT!

In cazul in care aparatul se instaleaza pe o pardoseala acoperita cu covor sau mocheta, trebuie avut grija ca orificiile de ventilatie de la baza aparatului sa nu fie acoperite.

- Pentru a ridica masina sunt necesare 2 persoane precum in imagine

- In cazul unei defectiuni si/sau functionari anormale, aparatul se opreste, se inchide robinetul de apa si nu se atinge masina. Pentru eventuala reparatie trebuie sa va adresati unui centru de asistenta tehnica Candy solicitind piese originale pentru orice inlocuiri. Nerespectarea indicatiilor sus mentionate pot compromite securitatea masinii.

- Daca e necesara inlocuirea cablului de alimentare, aceasta se va face cu un cablu disponibil la punctul service.

CAPITOLUL 4

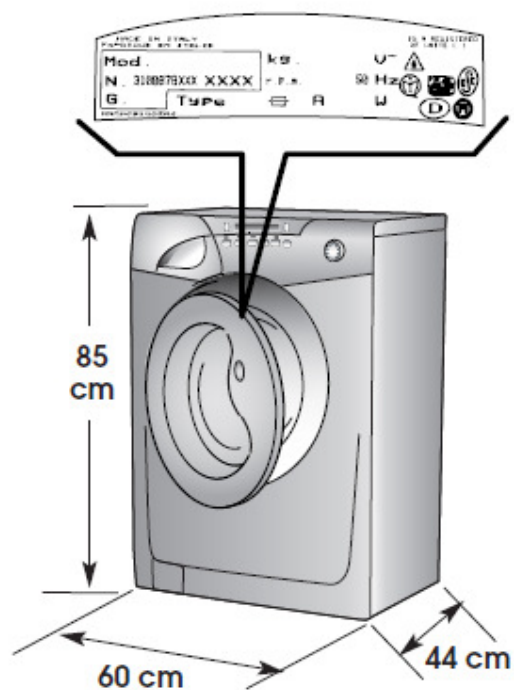

| CARACTERISTICI TEHNICE | | Lavagem Пропие Для стирки Pranje Spaljare | Secagem Sušenje Для сушки Sušenje Uscare |
|---------------------------------------|--|---|--|
| CAPACITATE RUFЕ USCATE | kg | 6 | 4 |
| NIVEL NORMAL DE APA | l | 6÷15 | |
| PUTERE | W | 2150 | |
| CONSUM ENERGIE (PROGR.90°C) | kWh | 1,8 | |
| AMPERAJUL FUZIBILULUI | A | 10 | |
| ROTATII CENTRIFUGA | VERIFIQUE A PLACA DE IDENTIFICAO ПОГЛЕДАТИ ПЛОЧИЦУ (НАЛІПНИЦУ) С ТЕХНІЧКИМ ПОДАЦИМА СМ. ТАБЛИЧКУ С ТЕХНІЧЕСКИМИ ХАРАКТЕРИСТИКАМИ GL.TABULICO S PODATKI СІТИТИ ПЕ ПЛАЦУТА МАСИНИ | | |
| PRESIUNEA IN INSTALATIA HIDRAULICA | MPa | min. 0,05 max. 0,8 | |
| TENSIUNE | V | 220 - 240 | |

CAPITOLUL 5

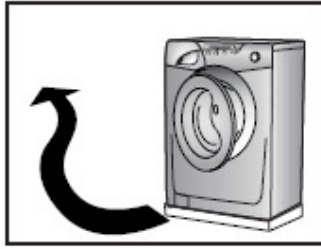

INSTALARE. PUNERE IN FUNCTIUNE

Atentie: Masina de spalat se instaleaza de catre un instalator profesionist, dar nu intra in obligatia centrului service autorizat sa faca aceasta instalare in termen de garantie, in regim gratuit.

Atentie: Reteaua dvs. electrica trebuie sa poata suporta puterea maxima a masinii. In caz contrar, inlocuiti cablurile de alimentare sau sigurantele cu unele de amperaj corespunzator (16A).

Atentie: In cazul sistemelor proprii de alimentare cu apa, presiunea apei trebuie sa fie suficient de mare pentru a dizolva tot detergentul din sertarul de detergent. In caz contrar, se pot produce blocari ale sertarului de detergent, sau ale furtunului dintre cuva si sertarul de detergent.

Dupa ce ati scos ambalajul, faceti in felul urmatoar:

Taiati cu atentie curelele care leaga cablul de alimentare si furtunul de evacuare.

Indepartati cele 3 suruburi marcate cu **A** si cele 3 distantatoare marcate cu **B**.

Indepartati surubul (**C**). In interiorul masinii va cadea un distantier.

Aplecati masina de spalat pentru a indeparta distantierul mentionat.

Acoperiti cele 4 gauri folosind capacele furnizate in punga cu manuale de instructiuni.

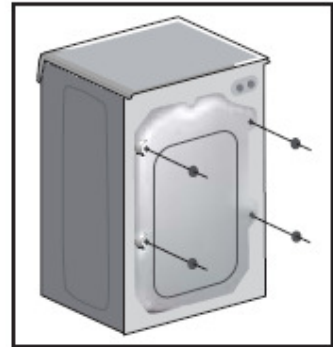
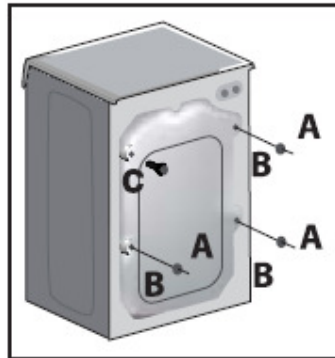

**ATENTIE: NU LASATI
AMBALAJUL LA
INDEMANA COPIILOR,
ACESTA FIIND O
POTENTIALA
SURSA DE PERICOL.**

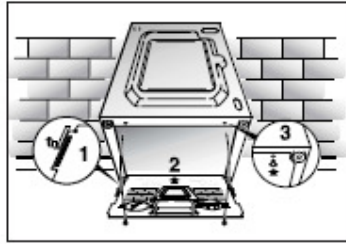

Aplicati folia suplimentara la baza ca in figura.

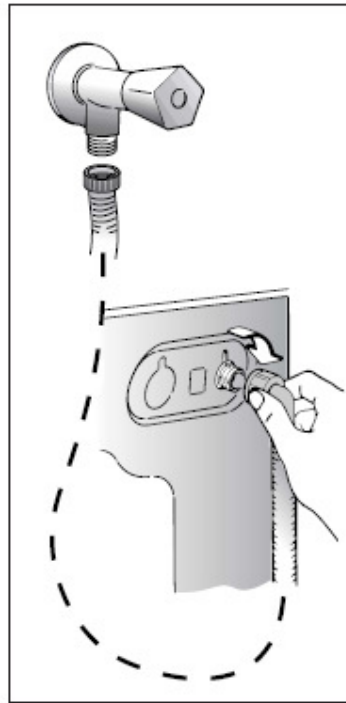

Conectati tubul de apa la robinet.

Masina trebuie conectata la retea de apa folosind exclusiv furtunile din dotare. Nu folositi furtune vechi, utilizate.

ATENȚIE: NU DESCHIDEȚI IN ACEST MOMENT ROBINETUL.

Asezati masina langa perete si puneti tubul de evacuare la marginea cazii, avand grija ca acesta sa nu fie strangulat sau indoit.

Este mai bine sa conectati tubul la o teava de evacuare fixa care trebuie sa aiba un diametru mai mare decat cel al tubului si o inaltime minima de 50 cm. Daca este necesar utilizati cotul de plastic din dotare.

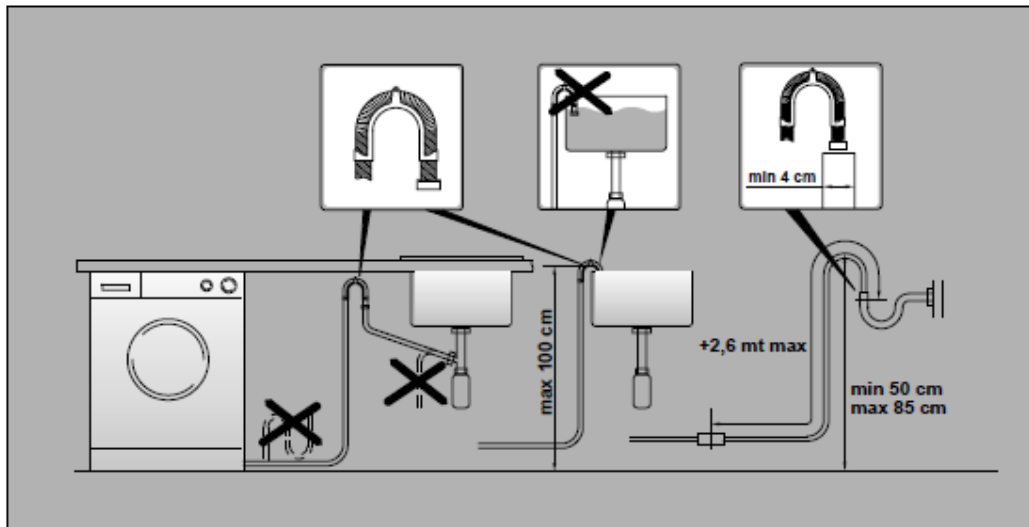

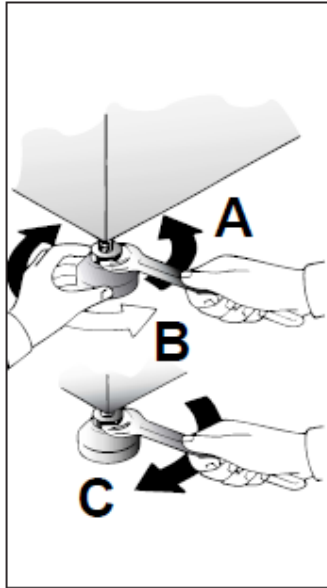

Folositi cele patru picioare ajustabile pentru a aseza orizontal masina pe podea .

a) Rotiti piulita in sens orar pentru a debloca surubul piciorusului.

b) Rotiti piciorusul si coborati-l sau inaltati-l pentru a obtine o aderenta perfecta la sol.

c) Blocati piciorusul rotind piulita in sens invers acelor de ceasornic pana la capat.

Asigurati-va ca toate butoanele sunt in pozitia "OFF" si hubloul este inchis.

Introduceti stekerul in priza.

ATENTIE:

In cazul in care va fi necesar sa inlocuiti cablul de alimentare, conectati firele in conformitate cu urmatoarele culori/coduri:

ALBASTRU - NUL (N)

MARO - FAZA (L)

GALBEN-VERDE - ÎMPAMANTARE (⊕)

Daca nu se aprinde, cititi capitoul referitor la defecte posibile.

CAPITOLUL 6

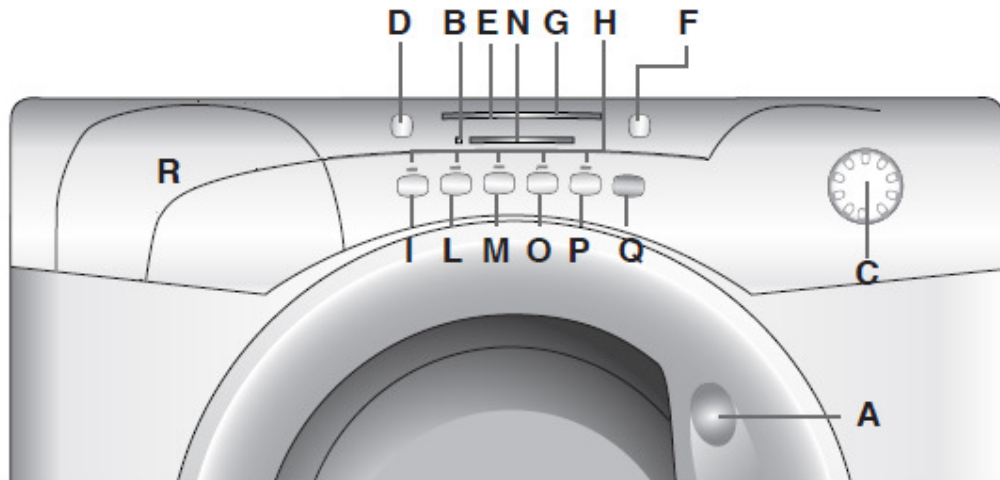

BUTOANE DE CONTROL

| | |
|---|--|
| A | MÂNER UȘĂ |
| B | INDICATOR LUMINOS ÎNCHIDERE UȘĂ |
| C | BUTON PROGRAMATOR PENTRU PROGRAMELE DE SPĂLARE, CU POZIȚIE OPRIT |
| D | BUTON START ÎNTÂRZIAT |
| E | SISTEM NUMĂRĂTOARE INVERSĂ |
| F | BUTON VITEZĂ CENTRIFUGARE |
| G | INDICATOR LUMINOS VITEZĂ CENTRIFUGARE |
| H | INDICATOARE LUMINOASE BUTOANE |
| I | BUTON PROGRAM INTENSIV |
| L | BUTON AQUAPLUS |
| M | BUTON SELECTARE PROGRAM USCARE |
| N | INDICATOARE PROGRAME USCARE |
| O | BUTON SPĂLARE APĂ RECE |
| P | BUTON ANTI-ȘIFONARE |
| Q | BUTON START/PAUZĂ |
| R | SERTAR DETERGENT |

PREZENTAREA BUTOANELOR DE CONTROL

A



MÂNERUL UȘII

Apăsați clapeta din interiorul mânerului ușii pentru a deschide ușa.

IMPORTANT:

UȘA NU POATE FI DESCHISĂ IMEDIAT DUPĂ TERMINAREA SPĂLĂRII/CLĂTIRII, DATORITĂ UNUI DISPOZITIV SPECIAL DE SIGURANȚĂ. VĂ RUGĂM SĂ AȘTEPTAȚI 2 MINUTE ÎNAINTE DE A DESCHIDE UȘA.

B



INDICATOR BLOCARE UȘĂ

Indicatorul luminos „Blocare ușă” este aprins atunci când ușa este închisă și mașina de spălat este în funcțiune.

Dacă apăsați butonul START și ușa este închisă, indicatorul luminos va clipi câteva secunde și apoi rămâne aprins.

Dacă ușa nu este închisă, indicatorul va continua să clipească.

Dispozitivul special de siguranță împiedică deschiderea ușii imediat după finalizarea programului. Înainte de a deschide ușa așteptați 2 minute și așteptați ca indicatorul luminos să se stingă. La finalul programului, readuceți butonul selector în poziția OFF (oprit).

C

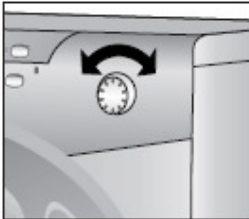

BUTON SELECTARE PROGRAME CU POZITIE "OFF"

ATUNCI CÂND BUTONUL SELECTOR ESTE ROTIT, AFIȘAJUL SE APRINDE PENTRU A INDICA SETARILE PROGRAMULUI SELECTAT. NOILE TIPURI DE DETERGENTI SUNT MAI EFICIENTE LA TEMPERATURI SCAZUTE, DE ACEEA, ACEST APARAT, RECOMANDA CHIAR SI PENTRU PROGRAMELE INTENSE O TEMPERATURA REDUSA. ESTE POSIBIL SA MARITI TEMPERATURA DE SPALARE PRIN APASAREA BUTONULUI PENTRU TEMPERATURA. VA RUGAM SA CITITI TABELUL CU PROGRAME PENTRU A AFLA CARE ESTE TEMPERATURA MAXIMA PENTRU FIECARE PROGRAM.
OBSERVATIE: PENTRU A OPRI APARATUL, ROTITI BUTONUL SELECTOR PE POZITIA "OFF".

Apasati butonul "Start/Pause" pentru a incepe un ciclu de spalare. Ciclul se va desfasura cu butonul de selectie programe stationand pe pozitia programului selectat pana la sfarsitul acestuia. Opriti masina de spalare rotind butonul de programe pe pozitia OFF.

ATENȚIE: BUTONUL DE SELECTIE PROGRAME TREBUIE SA SE INTOARCA PE POZITIA OFF LA SFARSITUL FIECARUI CICLU DE SPALARE SAU CÂND INCEPE UN SUBCICLU, ÎNAINTE DE A INCEPE ALT PROGRAM NOU.

D**BUTON PROGRAMARE ÎNTÂRZIATĂ**

Timpul de pornire al mașinii de spălat poate fi setat cu ajutorul acestui buton, putând fi întârziat cu 3, 6 sau 9 ore.

Procedați în felul următor pentru a seta timpul de întârziere:

Selectați un program (indicatorul "STOP" clipește).

Apăsați butonul pentru programare întârziată (de fiecare dată când este apăsat, timpul de pornire este întârziat cu 3, 6 sau 9 ore iar indicatorul luminos respectiv va clipi).

Apăsați butonul START pentru a porni utilizarea întârziată (indicatorul luminos asociat cu selecția timpului de pornire nu va mai clipi și va rămâne aprins).

La finalul timpului setat, va porni programul de spălare.

Pentru a anula funcția de programare întârziată:

Apăsați butonul pentru programarea întârziată până când indicatorul se va stinge (indicatorul luminos STOP va clipi) iar programul poate fi pornit manual cu ajutorul butonului START sau opriți mașina de spălat prin rotirea butonului pentru selecția programului în poziția Oprit.

E**INDICATOARE LUMINOASE SISTEM NUMĂRĂTOARE INVERSĂ**

Pentru a vă gestiona mai eficient timpul, această mașină de spălat rufe este prevăzută cu indicatoare care vă informează asupra perioadei de timp rămasă din derularea programului de spălare.

Indicator luminos 90: timpul rămas este mai mare de 60 de minute

Indicator luminos 60: timpul rămas este mai mic de 60 de minute

Indicator luminos 30: timpul rămas este mai mic de 30 de minute

Indicator luminos 15: timpul rămas este mai mic de 15 minute

Indicator luminos Stop: finalul programului

F**CONTROL VITEZĂ CENTRIFUGARE**

Ciclul de centrifugare este foarte important pentru îndepărtarea unei cantități cât mai mari de apă din rufe, fără a le deteriora. Puteți ajusta viteza de centrifugare în funcție de preferințe.

Cu ajutorul acestui buton, puteți reduce viteza maximă, iar dacă doriți puteți anula ciclul de centrifugare.

Pentru a activa din nou ciclul de centrifugare, este de ajuns să apăsați butonul până când ajungeți la viteza dorită.

Pentru a nu avaria țesăturile, nu puteți mări viteza de centrifugare peste cea automat potrivită în timpul selecției programului.

Puteți modifica viteza de centrifugare în orice moment, fără a opri mașina de spălat.

G**INDICATOR LUMINOS VITEZĂ DE CENTRIFUGARE**

Atunci când setați un program, viteza maximă posibilă va fi automat afișată de indicatorul luminos.

Selectarea unei viteze de centrifugare mai mici cu ajutorul butonului potrivit, indicatorul respectiv se va aprinde.

H**INDICATOARE LUMINOASE BUTOANE**

Indicatorul luminos din jurul fiecărui buton pentru opțiuni se va aprinde în momentul în care va fi selectată o anumită opțiune.

Butoanele pentru opțiuni trebuie apăsată înainte de a apăsa butonul START.

I



BUTON SPĂLARE INTENSIVĂ

Cu ajutorul acestui buton, această funcție poate fi activată în programul pentru **Bumbac**, senzorii din sistemul Activa intră în funcțiune. Aceștia afectează atât temperatura selectată, păstrând un nivel constant pe parcursul ciclului de spălare cât și funcția mecanică a tamburului.

Tamburul este creat să se rotească la două viteze diferite în momente importante. Atunci când detergentul pătrunde în cuvă, tamburul se rotește astfel încât detergentul să fie distribuit în mod uniform; în timpul spălării și a clătirii, viteza este mărită pentru a spori acțiunea de curățare. Datorită sistemului special, eficiența procedurii de spălare este îmbunătățită **FĂRĂ A PRELUNGI PROGRAMUL DE SPĂLARE.**

L



BUTON AQUAPLUS

Cu ajutorul acestui buton puteți activa un nou ciclu de spălare în programele **Colorate delicate** și **Țesături amestec** datorită noului sistem Sensor Activa System. Această opțiune tratează cu grijă țesăturile și pielea celor care poartă hainele respective.

Hainele sunt spălate cu o cantitate mai mare de apă, iar aceasta, împreună cu nou acțiune combinată a ciclurilor de rotație al tamburului, unde apa este adăugată și evacuată, pentru ca rufele dumneavoastră să fie spălate și clătite perfect. Cantitatea de apă utilizată este mărită astfel încât detergentul să fie dizolvat în totalitate, pentru o spălare eficientă. Cantitatea de apă este de asemenea mărită în timpul clătirii pentru a îndepărta cât mai eficient urmele de detergent de pe rufe.

Această funcție a fost creată special pentru persoanele cu piele sensibilă, pentru cei care și o cantitate mică de detergent le provoacă iritații.

Este recomandabil să utilizați această funcție pentru hainele copiilor și pentru țesăturile delicate în general sau atunci când spălați prosoape, deoarece acestea au tendința de a absorbi o cantitate mai mare de detergent. Pentru a asigura cele mai bune performanțe, această funcție este întotdeauna activată în programele pentru țesături delicate și pentru lână.

M



BUTON PENTRU SELECTAREA PROGRAMULUI DE USCARE

În timp ce butonul pentru selectarea programului nu se afla în poziția OFF, apăsați butonul pentru selectarea programului de uscare dorit; se va aprinde un indicator pentru a afișa rezultatele de uscare selectate de fiecare dată când apăsați butonul.

Pentru a anula selecția înainte de a porni programul de uscare, apăsați butonul în mod repetat până când indicatorii se sting sau butonul pentru selecția programului este trecut pe poziția OFF. Pentru a anula programul în timpul etapei de uscare, țineți apăsat butonul pentru 2 secunde până când indicatorul de răcire se aprinde; datorită temperaturii ridicate din interiorul cuvei, vă recomandăm să lăsați uscătorul să se răcească complet înainte de a trece butonul pentru selectarea programului pe poziția OFF și de a scoate rufe.

NOTA:

Nu uscați în uscător articole care nu au fost spălate în mașina de spălat rufe.

Articolele care au fost tratate cu substanțe cum ar fi ulei, acetona, alcool, petrol, kerosen, substanțe pentru îndepărtarea petelor, terebentina, ceara sau substanțe pentru curățarea petelor de ceara trebuie să fie spălate în apă fierbinte, cu o cantitate mai mare de detergent, înainte de a fi uscate în mașina de spălat cu uscător.

Articolele din țesături cauciucate, castile de dus, textilele impermeabile, articolele cu captuseală din cauciuc sau pernele umplute cu burete nu trebuie uscate în mașina de spălat cu uscător.

Balsamurile de rufe sau produsele similare trebuie utilizate numai în conformitate cu instrucțiunile producătorului.

Partea finală a programului se derulează fără încălzire (etapa de răcire) pentru a se asigura faptul că articolele rămân la o temperatură la care nu se deteriorează.

AVERTIZARE

Nu opriți mașina de spălat cu uscător înainte de finalizarea programului de uscare, până când nu sunt scoase repede toate articolele și întinse, pentru ca astfel căldura să se disipeze.

N

INDICATOARE PROGRAME DE USCARE

Indicatoarele oferă informații cu privire la tipul de program și/sau la durata programului de uscare:

Programe automate: Prin selectarea unuia dintre cele 3 programe automate, mașina de spălat va calcula durata de timp necesară pentru uscare și gradul de umiditate reziduală necesară, în funcție de încărcătură și de tipul de uscare selectată.

După apăsarea butonului START, se va aprinde unul dintre simbolurile de mai jos, pentru a indica tipul de program de uscare selectat.

 = program uscare puternică (recomandat pentru prosoape, halate de baie și articole voluminoase).

 = program uscare lejeră

 = program uscare pentru călcare

RECOMANDARE:

Programul de uscare de 30 de minute este recomandat pentru încărcături mici (mai puțin de 1 kg) sau pentru încărcături cu rufe puțin umede.

Mașina finalizează automat programul în momentul în care se atinge gradul de umiditate dorit.

Pentru o funcționare corectă a mașinii, se recomandă să nu se întrerupă programul de uscare dacă nu este absolut necesar.

Programe pre-setate:

120 minute – 90 minute – 60 minute – 30 minute

Indicatoare cu funcție dublă:

Dacă este selectat unul dintre cele 3 programe automate de uscare, indicatoarele vor indica timpul rămas.

Pot fi utilizate pentru a selecta programe de uscare pre-setate.

Faza de răcire :

Este activată în timpul fazei finale a programului de uscare, în ultimele 10 minute ale fiecărui program de uscare.

O



BUTON SPĂLARE RECE

Prin apăsarea acestui buton, orice program poate fi transformat în program de spălare cu apă rece, fără ca celelalte caracteristici ale programului să fie modificate (nivel de apă, durată, etc.)

Acest program este recomandat pentru perdele, covorașe, articole realizate manual și alte tipuri de articole delicate.

P



BUTON ANTI-ȘIFONARE

Sistemul anti-șifonare (nu este disponibil pentru programele BUMBAC) micșorează șifonarea rufelor pe cât posibil prin intermediul sistemului unic anti-șifonare care este potrivit doar pentru anumite tipuri de țesături.

ȚESĂTURI AMESTEC – apa este răcită treptat la ultimele două clătiri, pentru care nu se realizează centrifugare. O centrifugare ușoară asigură întinderea maximă a țesăturii.

ȚESĂTURI DELICATE – pentru ultimele două clătiri nu se realizează centrifugare și rufele rămân în apă până când vor fi scoase din mașina de spălat. Dacă urmează să scoateți rufele, apăsați butonul „**Anti-șifonare**” – pentru a evacua apa.

LÂNĂ – după ultima clătire, articolele de îmbrăcăminte rămân în apă până când vor fi scoase din mașina de spălat și **indicatorul luminos corespunzător clipește**.

Dacă urmează să scoateți rufele, apăsați butonul „**Anti-șifonare**”, pentru a se evacua apa din mașina de spălat și pentru a se realiza centrifugarea.

Dacă nu doriți să se realizeze centrifugarea și doriți numai evacuarea apei, procedați astfel:

- Rotiți selectorul de programe în poziția OFF (oprit);
- Selectați numai programul pentru evacuarea apei ;

Puneți din nou mașina de spălat în funcțiune prin apăsarea butonului „**Start/Pauză**”.



BUTON PORNIT/OPRIT

Apasand Start ca sa incepeti un program de spalare.

OBSERVATIE:
**LA CATEVA SECADE DUDA
PUNERA IN FUNCTIUNE,
MASINA DE SPALAT, CU
AJUTORUL FUNCTIEI
„DETECTOR Kg” (ACTIV
NUMAI PENTRU
PROGRAMELE BUMBAC SI
SINTETICE) TAMP DE 4
MINUTE VA DETECTA
CANTITATEA DE RUFEE DIN
CUVA. IN ACEASTA FAZA,
INDICATOARELE
LUMINOASE DE PE AFISAJ
SE VOR APRINDE
CONSECUTIV, CIRCULAR,
AFISAND DURATA MAXIMA
A PROGRAMULUI LA
FIECARE CINCI SECADE.
IN ACEASTA PERIOADA DE
TAMP, INDICATORUL
LUMINOS SITUAT IN
APROPIEREA SIMBOLULUI
PENTRU „DETECTOR Kg” VA
INDICA FAPTUL CA FUNCTIA
ESTE ACTIVATA.**

A. SCHIMBAREA SETARILOR DUDA CE PROGRAMUL A INCEPUT (PAUSE)

Apasati si mentineti apasat butonul "START/PAUSE" (start/pauza) timp de aproximativ 2 secunde, indicatoarele de pe butoanele cu optiuni si indicatorul pentru timpul ramas vor indica faptul ca aparatul a fost trecut in modul pauza, ajustati functiile dorite apoi apasati din nou butonul "START/PAUSE" pentru a intrerupe clipirea indicatoarelor.













Daca doriti sa adaugati sau sa scoateti obiecte in timpul spalarii, asteptati 2 minute pana cand dispozitivul de siguranta deblocheaza usa. Dupa ce ati facut manevra, inchideti usa si apasati butonul Start. Masina va continua programul de unde s-a oprit.

OPRIREA UNUI PROGRAM

Pentru a anula un program, setati butonul selector pe pozitia OFF (oprit). Selectati un alt program. Resetati butonul selector pe pozitia OFF.

CAPITOLUL 7

TABELUL CU PROGRAME

| PROGRAM PENTRU: | | POZIȚIE SELECTOR PROG. | GREUTATE MAX kg | TEMP. °C | DETERGENT | | |
|---|---|---|-----------------------|-----------------|-----------|---|---|
| | | | | | 2 |  | 1 |
| <u>Țesături rezistente</u> Bumbac, în | *Albe | 90 | 6 | 90 ⁰ | • | • | |
| Bumbac, amestec rezistent | *Albe cu prespălare | 60 + Pre | 6 | 60 ⁰ | • | • | • |
| Bumbac, amestec | *Colorate rezistente | 60 ** | 6 | 60 ⁰ | • | • | |
| | *Colorate rezistente | 40 | 6 | 40 ⁰ | • | • | |
| | Colorate delicate | 30 | 6 | 30 ⁰ | • | • | |
| <u>Țesături amestec și sintetice</u> Amestec, rezistente | *Colorate rezistente, cu prespălare | 60 + Pre | 3 | 60 ⁰ | • | • | • |
| Bumbac, amestec, sintetice | *Colorate rezistente | 60 | 3 | 60 ⁰ | • | • | |
| Sintetice (nylon, perlon), amestec | *Colorate rezistente | 50 | 3 | 50 ⁰ | • | • | |
| | *Colorate delicate | 40 | 3 | 40 ⁰ | • | • | |
| | *Clătire |  | - | - | | • | |
| | *Centrifugare |  | - | - | | | |
| | Doar evacuare |  | - | - | | | |
| <u>Țesături foarte delicate</u> | Delicate | 40 | 1,5 | 40 ⁰ | • | • | |
| | Lână „LAVABILĂ LA MAȘINĂ” |  30 | 1 | 30 ⁰ | • | • | |
| | Spălare manuală |  30 | 1 | 30 ⁰ | • | • | |
| | *Țesături amestec și sintetice, delicate |  30 | 3 | 30 ⁰ | • | • | |
| Programe speciale | *Rapid 32 minute | Rapid  32' | 2 | 30 ⁰ | • | • | |
| | *Sistemul „Mix & Wash” | MIX & WASH | 6 | 40 ⁰ | • | • | |
| | Țesături amestec – uscare |  | 3 | - | | | |
| | Bumbac- uscare |  | 4 | - | | | |
| | Bumbac – țesături amestec | Rapid  +  59' | 1,5 | 30 ⁰ | • | • | |

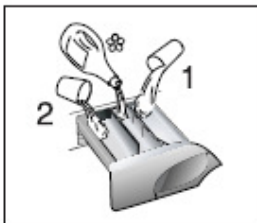

Vă recomandăm să citiți aceste informații

Când spălați rufe foarte murdare, este recomandat ca greutatea încărcăturii să fie redusă la 4 kg.

Informații pentru testele de laborator (Ref. Standardul EN 50229)

Spălare

Utilizați programul **

Uscare

Mai întâi uscare cu 4 kg (încărcătura se compune din: fețe de pernă și prosoape), selectați programul pentru uscare bumbac (🌀) uscare lejeră (🌀).

A doua uscare cu 2 kg (încărcătura se compune din: 2 cearceafuri și prosoape), selectați programul pentru uscare bumbac (🌀) 90 de minute (90).

Viteza de centrifugare poate fi redusă, pentru a fi adecvată tipului de țesătură, sau, pentru articolele foarte delicate, poate fi amânată centrifugarea prin apăsarea butonului pentru selectarea funcției de centrifugare.

* Programe pentru uscare automată

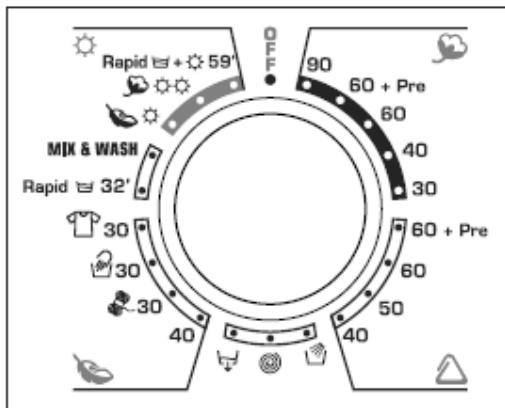

CAPITOLUL 8

SELECTIONAREA PROGRAMELOR

Pentru tratarea diverselor tipuri de tesaturi si a diferitelor stadii de murdarire, masina de spalare are grupuri de programe care difera prin: spalare, temperatura si durata (a se vedea tabelul cu programe de spalare).

TESATURI REZISTENTE

Programele sunt concepute pentru a optimiza rezultatele spalarii.

Clatirile, cu intervale de centrifugare, asigura o clatire perfecta.

Centrifugarea finala inlatura apa intr-un mod mai eficient.

TESATURI MIXTE SI SINTETICE

Spalatul si clatitul sunt optimizate in ritmul rotirii tamburului si al nivelelor de apa. O centrifugare usoara asigura reducerea sifonarii rufelor.

CLATIRE

Acest program asigura un program complet de spalare pentru obiecte ce au specificat pe eticheta sa fie spalate cu mana.

Include 3 clatiri si o stoarcere foarte usoara. (Care poate fi redusa daca e actionat butonul corespunzator).

STOARCERE RAPIDA

Acest program asigura o centrifugare la viteza maxima (care poate fi redusa daca e actionat butonul corespunzator).

DOAR EVACUAREA APEI

Acest program evacueaza apa din masina.





40

TESATURI DELICATE

Acesta este un nou program de spalare ce alterneaza spalarea si inmuiera si este recomandat pentru spalarea rufelor delicate.

Etapele de spalare si clatire sunt realizate cu mai multa apa pentru a obtine rezultate cat mai bune.



30

Acest program special, certificat de WOOLMARK, permite spalarea tesaturilor din lana, fara deteriorarea acestora.

Programul cuprinde etape alternative de activitate si pauza, la o temperatura maxima de 30°C si se incheie cu 3 clatiri si o centrifugare scurta.



30

SPALARE CU MANA

Acest program asigura un program complet de spalare pentru obiecte ce au specificat pe eticheta sa fie spalate cu mana. Temperatura programului este de 30°C si include 3 clatiri si o stoarcere foarte usoara.

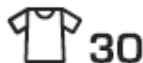

30

PROGRAM "SHIRTS" PENTRU CAMASI

Acest program permite realizarea unui program complet pentru camasi. Spalarea principala si clatirea ofera cele mai bune rezultate datorita ritmului de rotatie a cuvei si a nivelului de apa din interior. Programul are o temperatura de maxim 30°C si se incheie cu 3 clatiri si o centrifugare scurta.

Rapid  32'

PROGRAMUL RAPID DE 32 DE MINUTE

Acest program asigura spalarea in circa 32 de minute a unei cantitati maxime de 2 kg de rufe, la o temperatura de 30°C. Daca selectati acest program, va recomandam sa utilizati numai 20% din cantitatea de detergent mentionata pe ambalaj.

MIX & WASH



Rapid  +  59'

PROGRAM MIX&WASH

Acest program este un sistem unic dezvoltat de CANDY, care are 2 avantaje pentru consumator:

- poti spala tesaturi diferite (de ex. bumbac si sintetice etc.)
- se economiseste o energie considerabila.

Temperatura programului este de 40°C. Programul alterneaza faze dinamice (cand tamburul se roteste) cu faze statice (cand are loc o inmuiera). Durata lui e de aproximativ 2 ore, iar energia consumata de tot ciclul e doar 850 W/h.

Important:

- Prima spalare a hainelor colorate noi trebuie facuta separat;
- In orice caz, nu amestecati niciodata tesaturi colorate care ies.

USCARE ŢESĂTURI AMESTEC

Ţesături amestec (sintetice/bumbac), Ţesături sintetice.

USCARE ŢESĂTURI BUMBAC

Ţesături din bumbac, in, cânepă etc.

RAPID 59'

Un program de spalare si uscare rapid si complet ce dureaza doar 59'. Este un program ideal pentru uscarea si reimprospatarea hainelor.

- Încarcare maxima: 1,5 kg (4 camasi de exemplu)
- Articole cu grad redus de murdarire (bumbac si mixt)

Va recomandam In cazul acestui program sa reduceti cantitatea de detergent (In comparatie cu unul normal) pentru a evita consumul inutil de detergent.

CAPITOLUL 9

CASETA DE DETERGENTI

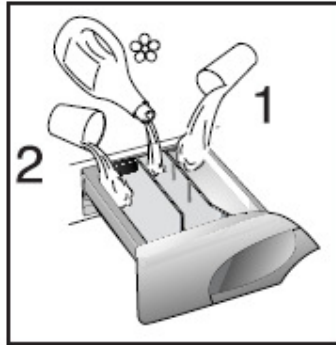

Caseta de detergenți este împărțită în 3 compartimente:

- Compartimentul **1** - detergent pentru ciclul de preșpalare
- Compartimentul  - este pentru aditivi speciali, balsamuri, parfumuri, înalbitori, etc.
- Compartimentul **2** - detergent pentru ciclul principal de spălare.

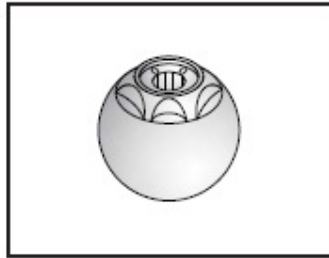

IMPORTANT:
ANUMITI DETERGENȚI
SUNT GREU DE
INDEPARTAT. DE ACEEA
RECOMANDAM
FOLOSIREA UNUI
DISPENSER SPECIAL CE
VA FI PLASAT ÎN
TAMBUR.

**ATENȚIE: FOLOSITI
PRODUSE LICHIDE
NUMAI ÎN
COMPARTIMENTUL .**
MASINA E
PROGRAMATA SA
FOLOSEASCA
AUTOMAT ADITIVII ÎN
TIMPUL ULTIMEI FAZE A
CLĂTIRII PENTRU TOATE
CICLURILE DE SPĂLARE.

CAPITOLUL 10

PRODUSUL



ATENȚIE:

Daca trebuie spalate covoare, cuverturi sau alte lucruri grele este bine sa nu se centrifugeze.

Lucrurile din lana, pentru a putea fi spalate in masina trebuie sa poarte eticheta "Pot fi spalate in masina de spalat".

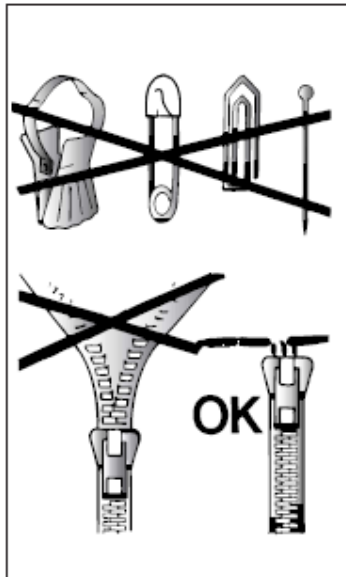

ATENȚIE:

La selectarea articolelor trebuie avut in vedere ca:

- rufele sa nu aiba obiecte metalice (de exemplu brose, ace de siguranta, ace, monede etc.)
- nasturii fetelor de perna si fermoarele sa fie inchise, curelele sa fie prinse;
- sustinatorii perdelelor trebuie scosi;
- etichetele de pe tesaturi sa fie citite cu atentie;
- petele rezistente sa fie indepartate inainte de spalare, cu ajutorul unui produs special pentru inlaturarea petelor.

CAPITOLUL 11

SFATURI PENTRU UTILIZATORI

Scurte sugestii pentru utilizarea propriului aparat electrocasnic protejand mediul si cu maxima economie.

INCARCAREA MASINII DE SPALAT LA MAXIMUM

Economisiti energie, apa, detergent si timp prin utilizarea incarcaturii maxime recomandate.

Economisiti pina la 50% energie prin efectuarea unei spalari cu incarcatura la capacitate maxima, comparativ cu 2 spalari cu incarcatura la jumatate.

CAND E CU ADEVARAT NECESARA PRESPALAREA?

Doar pentru rufe foarte murdare! Economisiti energie intre 5 si 15% evitand selectarea optiunii de prespalare pentru rufe normal murdare.

CE TEMPERATURA DE SPALARE TREBUIE SELECTIONATA?

Tratati petele cu solutii de scoatere a lor inainte de spalare pentru a reduce necesitatea spalarii la temperaturi de peste 60°C. Economisiti pina la 50% energie folosind un program de spalare de 60°C.

UTILIZARE INAINTEA UNUI PROGRAM DE USCARE...

ECONOMISITI energie si timp prin selectarea unei viteze de rotatie superioare pentru a reduce continutul de apa din spalator inaintea folosirii unui program de uscare.

SPALAREA

CAPACITATE VARIABILA

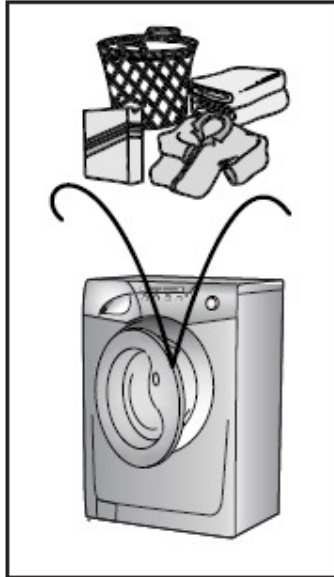

Aceasta masina de spalat isi adapteaza automat nivelul apei in functie de tipul si cantitatea rufelor spalate. Este posibila si "personalizarea" spalarii pentru a reduce consumul de energie. Acest sistem ofera o scadere a consumului de energie electrica si o reducere a timpului de spalare.

EXEMPLU:

Pentru tesaturile extrem de delicate va sfatuim sa folositi o plasa.

Sa presupunem ca spalam BUMBAC foarte murdar (petele rezistente trebuie scoase cu o solutie speciala).

Este recomandabil sa nu spalati o incarcatura facuta in intregime din materiale ca cel al prosoapelor, care absorb o cantitate mare de apa si devin prea grele.

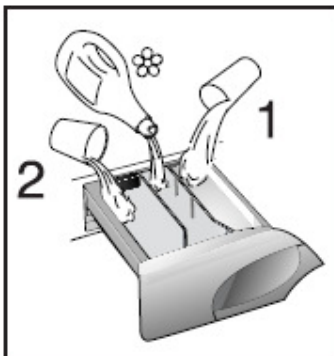

● Deschideti caseta de detergenti (P).

● Puneti 120 gr. de detergent in compartiment 2.

● Puneti 50 ml de aditivi in compartimentul .

● Inchideti caseta de detergenti.

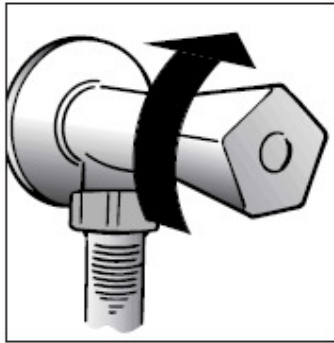

- Asigurați-vă ca robinetul de apă este deschis.

- Asigurați-vă ca furtunul de evacuare este la locul lui.

SELECȚAREA PROGRAMULUI

Rotiți butonul de selecție programe la programul dorit.

Pe afișaj vor apărea setările pentru programul selectat.

Dacă este nevoie, ajustați temperatura de spălare.

Apasați butonul pentru selectarea opțiunilor (dacă este nevoie)

Apasați butonul START. Mașina începe programul selectat. Butonul de selecție programe nu se deplasează pe toată durata programului, până la final.

ATENȚIE: Dacă apare o întrerupere a alimentării cu energie electrică, mașina memorează programul și când curentul este repornit, continuă de unde a rămas.

- După ce programul s-a încheiat, pe afișaj va apărea mesajul "End" (finalizare).

- Când se termina programul așteptați ca ușa să se deblocheze (aproximativ 2 minute de când se termina programul).

- Opriti mașina rotind butonul de selecție a programelor pe poziția OFF.

- Deschideți ușa și scoateți rufe.

- Opriti alimentarea cu apă după fiecare utilizare a mașinii.

ATENȚIE: PENTRU ORICE TIP DE SPĂLARE CONSULTAȚI TABELUL DE PROGRAME ȘI URMAȚI SECVENȚA DE OPERAȚII DUPĂ CUM ESTE INDICAT ACOLO.

CAPITOLUL 12

USCARE



NU USCATI ARTICOLE DE IMBRACAMINTE FABRICATE DIN CAUCIUC SPONGIOS SAU MATERIALE INFLAMABILE.

IMPORTANT: ACEST USCATOR POATE FI FOLOSIT NUMAI PENTRU RUFE CARE AU FOST SPALATE SI USCATE CENTRIFUGAT.

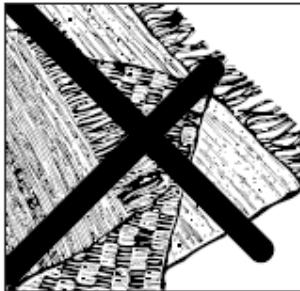

AVERTISMENT:

Indicatiile date sunt generale, de aceea este necesara o oarecare practica pentru cele mai bune rezultate ale uscarii. Noi recomandam setarea unui timp de uscare inferior celui indicat, la prima utilizare, pentru a stabili astfel gradul de uscare necesar.

Recomandam sa nu uscati tesaturi care se uzeaza cu usurinta, cum ar fi pledurile sau articolele de imbracaminte din tricot plusat, pentru a evita infundarea traseului de aer. Apa este transportata atunci catre circuitul de drenare, care este etansat si de aceea, aburul nu poate fi evacuat in afara.



IMPORTANT
NU DESCHIDETI
NICIODATA USA DUPA
CE CICLUL DE USCARE
A INCEPUT - ASTEPTATI
PANA CE PERIOADA DE
RACIRE PENTRU CICLU
S-A EPUIZAT. ☼

Uscare numai pentru rufe
spalate pre-stoarse

Spalatorul/uscatorul poate
realiza doua tipuri de
uscare:



Bumbac, articole plusate,
lenjerie, tesaturi din fibra de
canepa, etc...

Observatie
In timpul etapei de uscare,
se va trece la o viteza mai
mare a cuvei pentru a
distribui rufele din interior si
pentru a optimiza
performantele de uscare.



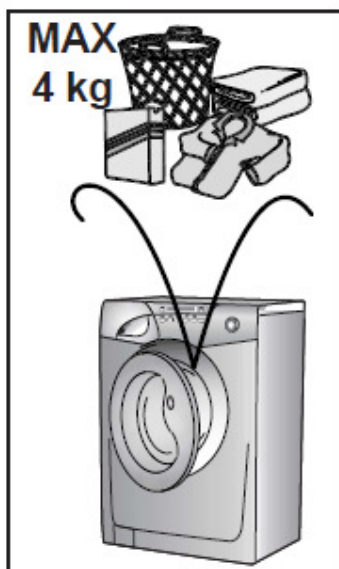

Tesaturi in amestec
(sintetice/bumbac), tesaturi
sintetice.



PROGRAM USCARE

- Deschideti usa.
- Umpleti cu pana la 4 kg - in cazul articolelor mari (de exemplu cearceafuri) sau articole foarte absorbante (de exemplu prosoape sau blugi), este o idee buna sa reduceti incarcatura.
- Inchideti usa.
- Rasuciti cadranul de program la  bumbac.

Selectati gradul de uscare necesar.

Poate fi selectat programul Extra dry () pentru prosoape de baie si halate de baie, programul Cupboard Dry () pentru articole ce nu necesita calcare pana la programul Iron dry () pentru rufe ce necesita calcare.

Daca doriti sa selectati un program cu timp, apasati butonul pentru selectarea programului de uscare pana cand timpul necesar este aprins.



USA CU DUBLURA DE PIELE

Usa dispozitivului este fixata cu o armatura de protectie pentru a preveni contactul cu usa de sticla care poate atinge temperaturi inalte in timpul ciclului de uscare. Nu este necesar sa scoateti armatura din masina in timpul cursului normal de folosire.

AVERTISMENT: PENTRU NICIUN MOTIV NU ATINGETI USA.



- Asigurati-va ca ventilul de admisie a apei este deschis.
- Asigurati-va ca scurgerea apei este corect pozitionata.



AVERTISMENT:
NU USCATI ARTICOLE DE LANA SAU ARTICOLE CU CAPTUSEALA SPECIALA, (DE EXEMPLU MATERIALE MATLASATE, HANORACE MATLASATE, ETC.).
IN CEEA CE PRIVESTE TESATURILE DELICATE, DACA ARTICOLELE DE IMBRACAMINTE SUNT STOARSE/USCATE, REDUCETI INCARCATURA PENTRU A PREVENI SIFONAREA.

● Apasati butonul **START**.

● Faza de uscare va începe cu cadranul de program fixat pe simbolul ☁☀☀ pana la sfarsitul uscarii.

● Indicatorul pentru programul de usare va fi aprins pana când etapa de racire va începe iar indicatorul (☁) se va aprinde.

La finalul programului, pe afisaj va apare mesajul "END".

● Așteptati pana ce va fi eliberata Inchizatoarea usii (circa 2 minute dupa ce programul a fost terminat). Lampa de control "Siguranta Usa" se va stinge.

● Deconectati masina prin rasucirea selectorului de program la pozitia "OFF".

● Deschideti usa si scoateti rufele spalate.

● Opriti alimentarea cu apa dupa fiecare utilizare a masinii.



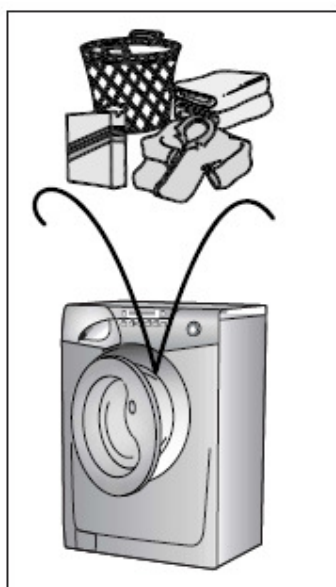

CAPITOLUL 13

SPALARE/USCARE AUTOMATA

**AVERTIZARE: POATE FI
INTRODUSA DOAR O
CANTITATE DE MAXIM 4
KG DE RUFELTE ALTFEL
REZULTATELE LA USCARE
NU VOR FI
SATISFACATOARE.**

Spalare:

Deschideti sertarul, selectati detergentul si introduceti cantitatea potrivita de detergent.

Apelati la lista programelor de spalare conform tesaturilor ce trebuie spalate (de exemplu bumbac foarte murdar) si fara apasarea butonului Start, pregatiti spalarea asa cum este descris:

Rasucind butonul rotativ selector, este activat programul cerut.

Pe afisaj vor apare setarile pentru programul selectat.

Daca este nevoie, ajustati temperatura de spalare.

Apasati butonul pentru selectarea optiunilor (daca este nevoie)

Verificati ca derivatia este conectata si ca furtunul de descarcare este corect pozitionat.

Uscare:

Selectati gradul de uscare necesar.

Poate fi selectat programul Extra dry (☀️) pentru prosoape de baie si halate de baie, programul Cupboard Dry (👔) pentru articole ce nu necesita calcare pana la programul Iron dry (👕) pentru rufe ce necesita calcare.

Daca doriti sa selectati un program cu timp, apasati butonul pentru selectarea programului de uscare până când timpul necesar este aprins.

Apasati butonul "Start/Pause".

Programul se efectueaza cu selectorul de program stationar pe programul selectat pana ce ciclul se finalizeaza.

La finalul etapei de spalare, pe afisaj va apare timpul de uscare ramas.

Spalatorul/uscator va completa atunci intregul program de uscare.

Indicatorul pentru programul de uscare va fi aprins până când etapa de racire va începe iar indicatorul (☼) se va aprinde.

La finalul programului, pe afisaj va apare mesajul "END".





Asteptati ca Inchizatoarea usii sa fie eliberata (circa 2 minute dupa ce programul a fost finalizat). Lampa de control "Siguranta Usa" se va stinge.

Deconectati masina prin rasucirea selectorului de program la pozitia "OFF".

Deschideti usa si scoateti rufele spalate.

Opriti alimentarea cu apa dupa fiecare utilizare a masinii.

TABEL DE TIMPI DE USCARE (IN MINUTE):

| PROGRAM | BUMBAC | | AMESTEC | |
|---|------------------|-----------------|------------------|----------------|
| | Min 1 Kg | Max 4 Kg | Min 1 Kg | Max 3Kg |
| <i>Extra</i> | | | | |
| <i>Uscare pentru a introduce rufele in sifonier</i>  | <i>de la 30'</i> | <i>la 230'</i> | <i>de la 30'</i> | <i>la 170'</i> |
| <i>Uscare pentru a fi caldate cu fierul</i>  | <i>de la 30'</i> | <i>la 220'</i> | <i>de la 30'</i> | <i>la 150'</i> |
| | <i>de la 30'</i> | <i>la 170'</i> | <i>de la 30'</i> | <i>la 80'</i> |

Masina de spalat calculeaza timpul ramas pâna la finalul programului bazându-se pe încarcarea standard. În timpul ciclului, masina de spalat corecteaza timpul astfel încât sa se fie potrivit cu greutatea si compozitia încarcaturii.

CAPITOLUL 14

CURATAREA SI INTRETINEREA APARATULUI



Nu folositi niciodata produse abrazive, alcool si/sau diluant; pentru spalarea exteriorului masinii e suficienta o cirpa umeda.

Masina necesita un minimum de operatii de curatare:

- curatarea casetei de detergenti
- curatarea filtrului
- mutarea masinii sau lungi perioade de neutilizare

CURATAREA CASETEI DE DETERGENTI

Desi nu este absolut necesar, este bine ca periodic sa se curete compartimentele pentru detergent, inalbitor si aditivi.

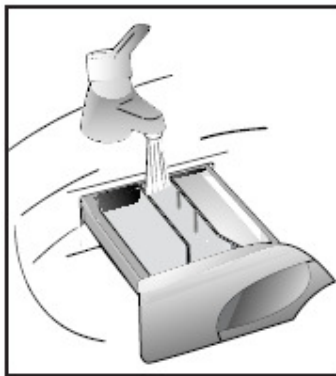

Se extrage caseta si se spala tot continutul sub jet de apa.

Apoi se introduce la loc in locasul sau.

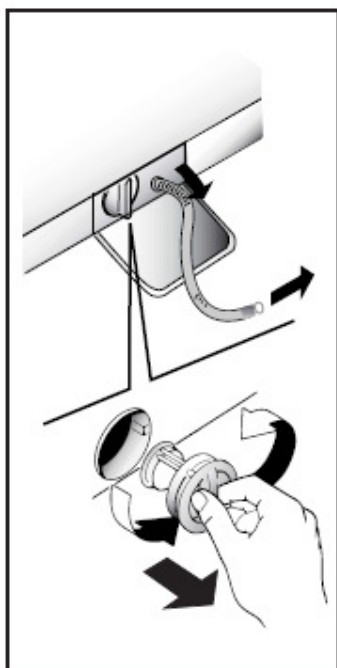

Curatarea filtrului
 Masina de spalat este dotata cu un filtru special care retine reziduurile mai mari care ar putea bloca tubul de evacuare a apei (monede, nasturi, etc.) care pot fi usor recuperate. Acest filtru se curata astfel:

- Deschideti capacul
- Disponibil numai pentru anumite modele : Scoateti in afara furtunul, indepartati busonul si drenati apa intr-un vas .
- Inainte de a scoate filtrul, plasati un prosop absorbant sub zona capacului filtrului pentru a colecta cantitatea mica de apa, care e posibil sa fie in interiorul pompei.
- Rotiti filtrul în sens antiorar până la oprirea în pozitie verticala.
- Extrageți filtrul și curățați-l.
- Apoi observați creștătura și remontați filtrul, urmând în sens invers toate operațiile descrise anterior.

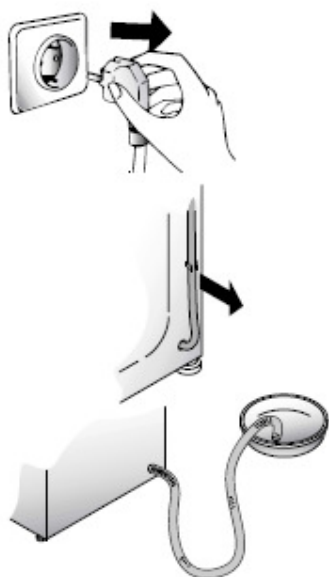

Mutarea masinii sau lungi perioade de neutilizare

In cazul in care mutati masina din loc sau aceasta ramane neutilizata mult timp in locuri neincalzite, este necesar sa se goleasca in intregime de apa toate tuburile. Cu masina deconectata de la retea, se lasa tubul de evacuare in jos si se asteapta sa iasa toata apa.

La final se repeta operatia in sens invers.

CAPITOLUL 15

| PROBLEMĂ | CAUZĂ | REMEDIU |
|--|--|--|
| 1. Nu funcționează nici un program. | Nu ați introdus ștecherul în priză. | Introduceți ștecherul în priză. |
| | Nu ați apăsat butonul principal. | Apăsați butonul principal. |
| | Este întreruptă alimentarea cu energie. | Verificați. |
| | Este arsă siguranța circuitului electric. | Verificați. |
| | Este deschisă ușa mașinii de spălat. | Închideți ușa. |
| 2. Mașina de spălat nu se alimentează cu apă. | Vezi cauza 1. | Verificați. |
| | Robinetul de alimentare cu apă este închis. | Deschideți robinetul de alimentare cu apă. |
| | Programatorul nu este setat corect. | Setați programatorul la poziția corectă. |
| 3. Apa nu este evacuată. | Tubul de evacuare este îndoit. | Îndreptați tubul de evacuare. |
| | Filtrul de evacuare este blocat. | Verificați filtrul. |
| 4. Este apă pe podea, în jurul mașinii de spălat. | Există o scurgere la șaiba dintre robinet și furtunul de alimentare. | Înlocuiți șaiba și înfiletați bine furtunul pe robinet. |
| 5. Mașina nu centrifughează. | Mașina de spălat nu a evacuat apa. | Așteptați câteva minute, până când este evacuată apa. |
| | Este selectată opțiunea „Fără centrifugare” (disponibilă numai pentru câteva modele) | Rotiți butonul de programe la setarea pentru centrifugare. |
| 6. Mașina vibrează puternic în timpul centrifugării. | Mașina de spălat nu este așezată la nivel. | Reglați piciorușele speciale. |
| | Nu au fost scoase șuruburile de transport. | Scoateți șuruburile de transport. |
| | Rufe nu au fost distribuite uniform în cuvă. | Distribuiți uniform rufe în cuvă. |

OBSERVAȚIE: MAȘINA DE SPĂLAT ESTE PREVĂZUTĂ CU UN SISTEM ELECTRONIC SPECIAL, CE PREVINDE DEZECHILIBRAREA RUFELOR DIN INTERIORUL CUVEI. VOR FI REDUSE ZGOMOTUL SI VIBRATIILE, PRELUNGIND ASTFEL DURATA DE FUNCȚIONARE A MAȘINII DE SPĂLAT

În cazul în care problema persistă, luați legătura cu un centru de service autorizat. Vă rugăm să oferiți personalului calificat de la centrele de service informațiile referitoare la modelul mașinii de spălat. Aceste informații le găsiți pe plăcuța cu date tehnice situată în interiorul hubloului sau sunt menționate pe certificatul de garanție.

Important

1. Utilizarea detergenților ecologici, fără fosfați, poate avea următoarele efecte:

- Apa evacuată după clătire este turbure datorită prezenței zeoliților în suspensie. Nu este afectată eficiența clătirii.

-Prezența unei pudre albe (zeoliți) pe rufe, la finalul programului de spălare. Această pudră nu va rămâne în țesătură și nu îi va modifica culoarea.

-Prezența spumei în apa de la ultima clătire. Nu este un indiciu că nu au fost clătite bine rufele.

-Agenții cu suprafață activă non-ionică prezenți în compoziția detergenților pentru mașinile de spălat rufe sunt uneori greu de îndepărtat de pe rufe și chiar dacă sunt în cantitate mică, lasă urme de spumă.

-Este inutil să realizați clătiri suplimentare în astfel de situații.

2. În cazul în care mașina de spălat rufe nu funcționează, verificați posibilele cauze menționate în tabelul de mai sus și, dacă nu pot fi remediate, luați legătura cu un centru de service autorizat.

Producătorul își declină orice responsabilitate pentru eventualele greșeli de tipar din acest manual de utilizare. De asemenea, producătorul își rezervă dreptul de a realiza modificări ulterioare ale produsului, fără a realiza schimbări esențiale ale caracteristicilor acestuia.

*Versiunea în limba engleză este de referință.

Conform prevederilor legislației privind gestionarea deșeurilor, este interzisă eliminarea deșeurilor de echipamente electrice și electronice (DEEE) alături de deșeurile municipale nesortate. Ele trebuie predate la punctele municipale de colectare, societățile autorizate de colectare/reciclare sau distribuitori (în cazul în care se achiziționează echipamente noi de același tip).

Autoritățile locale trebuie să asigure spațiile necesare pentru colectarea selectivă a deșeurilor precum și funcționalitatea acestora. Contactați societatea de salubritate sau compartimentul specializat din cadrul primăriei pentru informații detaliate.

Deșeurile de echipamente electrice și electronice pot fi predate și distribuitorilor, la achiziționarea de echipamente noi de același tip (schimb 1 la 1).

Predarea, de către utilizatori, a deșeurilor de echipamente electrice și electronice, la punctele de colectare municipale, societățile autorizate de colectare/reciclare sau distribuitori (în cazul în care se achiziționează de echipamente noi de același tip) facilitează refolosirea, reciclarea sau alte forme de valorificare a acestora.



Deșeurile de echipamente electrice și electronice pot conține substanțe periculoase care pot avea un impact negativ asupra mediului și sănătății umane în cazul în care DEEE nu sunt colectate selectiv și gestionate conform prevederilor legale.

Simbolul alăturat (o pubeză cu roți barată cu două linii în formă de X), aplicat pe un echipament electric sau electronic, semnifică faptul că acesta face obiectul unei colectări separate și nu poate fi eliminat împreună cu deșeurile municipale nesortate.