

**CZ**  
**HR**  
**RO**  
**HU**  
**EL**

Automatická pračka  
Upute za korištenje  
Instruciuni de utilizare  
Használati utasítás  
Οδηγίες χρήσεως

**GO 128**  
**GO 148**

*Grand* 

**CANDY**



## ÚVOD

Vážený zákazníku,

Děkujeme Vám, že jste si zakoupil výrobek společnosti Candy.

Před prvním použitím výrobku si pozorně přečtěte přiložený český návod, který firma Candy dodává, a důsledně se jím řiďte. Návod, který jste k výrobku obdržel, vychází z všeobecné výrobní řady a z tohoto důvodu může dojít k situaci, že některé funkce, ovládací prvky a příslušenství nejsou určeny pro Váš výrobek. Děkujeme za pochopení.

## ČESTITAMO!

Kupnjom ovog Candy proizvoda pokazali ste da ne želite prihvatiti sporazumno rješenje, već želite najbolje.

Candy ima zadovoljstvo da Vam može ponuditi ovu novu perilicu rublja, koja je rezultat višegodišnjeg istraživanja i iskustva na tržištu, u neposrednom dodiru sa potrošačima. Izabrali ste kvalitetu, trajnost i osebujne značajke koje ovaj uređaj nudi.

Osim perilice rublja koju ste izabrali, Candy se ponosi širokim izborom uređaja za domaćinstvo: perilicama sudja, perilicama za pranje i sušenje rublja ednjacima, mikrovalnim pećnicama, tradicionalnim pećnicama, grijačim pločama, hladnjacima i ledenicama.

Tražite od svog prodavača najnoviji katalog Candy proizvoda.

Upotreba ove nove perilice je jednostavna, ali Vas molimo da pažljivo pročitate UPUTE ZA KORIŠTENJE sadržane u ovoj knjižici i da ih u potpunosti poštuju. One Vam daju važne podatke u svezi sigurnog postavljanja, korištenja i održavanja perilice, te korisne savjete za postizanje najboljih rezultata pranja.

Čuvajte pažljivo ovu knjižicu, jer bi Vam ubuduće još mogla zatrebati.

Kada bi u slučaju kvara perilice, morali pozvati jednog od naših serviser, obavezno mu recite oznaku modela, broj perilice i broj G, ako je naveden na pločici s tehničkim podacima, koja je pričvršćena na perilici.

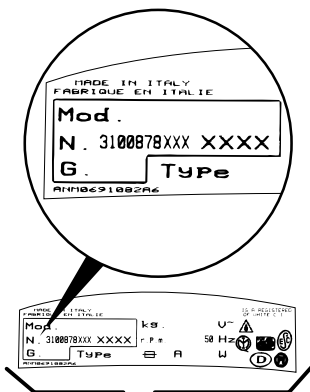

## FELICITĂRI!

Cumparind aceasta masina de spalat **CANDY** ati aratat ca nu acceptati compromisuri, vreti doar ce e cel mai bun.

**CANDY** are placerea sa va prezinte o noua masina de spalat, rezultatul multor ani de cercetari si studii asupra nevoilor consumatorilor. Ati ales calitatea, durabilitatea si eficienta oferite de aceasta masina de spalat.

**CANDY** va ofera o gama larga de aparate electrocasnice: masini de spalat vase, masini de spalat si uscat rufe, aragaze, cuptoare cu microunde, cuptoare traditionale si hote, frigidera si congelatoare. Solicitati de la magazin catalogul cu gama completa **Candy**.

Va rugam sa cititi aceste instructiuni cu mare atentie deoarece furnizeaza informatii importante cu privire la instalarea, folosirea si intretinerea masinii Dvs. De spalat precum si sugestii pentru a obtine cele mai bune rezultate la spalare.

Pastrati instructiunile cu grija pentru a le putea consulta de cite ori aveti nevoie.

## KÖSZÖNETNYILVÁNÍTÁS

*Ennek a **Candy** háztartási készüléknek a megvásárlásával Ön megmutatta, hogy nem fogadja el a kompromisszumokat: csakis a legjobbat akarja.*

*A **Candy** örömmel mutatja be Önnek új mosógépét, amely több éves kutatás és a vevőkkel fennálló közvetlen kapcsolat révén szerzett piaci tapasztalat eredménye. Ön a mosógép által nyújtott minőség, tartósság és kiváló teljesítmény mellett döntött.*

*A **Candy** sokféle más háztartási gépet is kínál: mosógépeket, mosogatógépeket, mosószárítógépeket, tűzhelyeket, mikrohullámú sütőket. Hagyományos sütőket és tűzhelylapokat, valamint hűtő- és fagyasztógépeket.*

*A **Candy** termékek teljes katalógusát kérje helyi kiskereskedőjétől.*

*Kérjük, hogy figyelmesen olvassa el ez a füzetet, mert fontos útmutatásokkal szolgál a készülék biztonságos telepítésével, használatával és karbantartásával kapcsolatban, továbbá hasznos tanácsokat ad a legkedvezőbb eredmények eléréséhez a mosógép használatá során.*

*Kérjük, tartsa ezt a tájékoztató füzetet biztonságos helyen, hogy a későbbiek során is bármikor belezárolhasson.*

*A **Candy** szerviz felkeresésekor mindig adja meg a típust, a típusszámot és a G-számot (lásd a készülék adatlapját).*

## Συγχαρητήρια

*Με την αγορά αυτής της οικιακής συσκευής Candy, έχετε δείξει ότι δεν δέχεστε συμβιβασμούς: θέλετε μόνο το καλύτερο.*

*Η Candy με χαρά σας παρουσιάζει το νέο πλυντήριο ρούχων, αποτέλεσμα χρόνων έρευνας και εμπειρίας στην αγορά μέσω άμεσης επαφής με τους καταναλωτές. Έχετε διαλέξει την ποιότητα, διάρκεια και υψηλή απόδοση που προσφέρει αυτό το πλυντήριο ρούχων.*

*Η Candy σας προσφέρει επίσης μια μεγάλη ποικιλία από ηλεκτρικές συσκευές: πλυντήρια ρούχων, πλυντήρια πιάτων, πλυντήρια – στεγνωτήρια, κουζίνες, φούρνους μικροκυμάτων, φουρνάκια και ηλεκτρικές εστίες, ψυγεία και καταψύκτες.*

*Ζητήστε από τον πωλητή σας έναν πλήρη κατάλογο των προϊόντων Candy.*

*Σας παρακαλούμε διαβάστε αυτό το φυλλάδιο προσεκτικά, καθώς προσφέρει σημαντικές οδηγίες για ασφαλή εγκατάσταση, χρήση και συντήρηση και χρήσιμες συμβουλές για άριστα αποτελέσματα κατά την χρήση του πλυντηρίου.*

*Φυλάξτε αυτό το φυλλάδιο, καθώς μπορεί να χρειαστεί να το συμβουλευτείτε μελλοντικά*

*Κάθε φορά που έρχεστε σε επαφή με την Candy ή κάποια υπηρεσία εξυπηρέτησης πελατών μην ξεχνάτε να αναφέρετε το Μοντέλο, Νούμερο και Νούμερο G (εάν αναγράφεται στη συσκευή – κοιτάξτε στο πλαίσιο).*

<b>CZ</b>	<b>HR</b>		<b>RO</b>	<b>HU</b>	<b>EL</b>
<b>OBSAH :</b>	<b>KAZALO</b>	<b>ΚΑΡΙΤΟΛΑ ΠΟΓΛΑΥΛΙΕ CAPITOLUL FEJEZET ΚΕΦΑΛΑΙΟ</b>	<b>CUPRINS</b>	<b>TARTALOMJEGYZÉK</b>	<b>Περιεχόμενα</b>
Úvod	Uvod		Felicitari	Bevezetés	Εισαγωγή
Všeobecné pokyny při převzetí výrobku	Općenita upozorenja i savjeti prilikom isporuke uređaja	1	Informatii generale	Általános szállítási tájékoztató	Γενικές σημειώσεις κατά την παράδοση
Záruka	Jamstvo	2	Garantie	Garancia	Εγγύηση
Pokyny pro bezpečné používání pračky	Sigurnosne mjere	3	Masuri de securitate	Biztonsági intézkedések	Μέτρα ασφαλείας
Technické údaje	Tehnički podaci	4	Caracteristici tehnice	Műszaki adatok	Τεχνικά στοιχεία
Instalace	Postavljanje i priključivanje perilice rublja	5	Instalare punerea in functiune	A készülék elhelyezése és telepítése	Εγκατάσταση και σύνδεση
Popis ovládacího panelu	Opis upravljačke ploče	6	Descrierea comenzilor	A készülék kezelése	Περιγραφή στοιχείων λειτουργίας
Tabulka programů	Tabelarni pregled programa	7	Descrierea programelor	Programtáblázat	Πίνακας προγραμμάτων πλυσίματος
Volba programů	Odabir programa pranja	8	Selectionarea programelor	Programválasztás	Επιλογή
Zásobník pracích prostředků	Ladica sredstava za pranje	9	Caseta de detergenti	Mosószertároló fiók	Συρτάρι απορρυπαντικού
Prádlo	Priprema rublja i savjeti za pranje	10	Produsul	A termék	Το προϊόν
Praní	Pranje	11	Spalarea	Mosás	Πλύσιμο
Čištění a běžná údržba	Čišćenje i održavanje perilice rublja	12	Curatarea si intretinerea aparatului	Tisztítás és karbantartás	Καθαρισμός και συνήθης συντήρηση
Než zavoláte odborný servis	Uklanjanje manjih nedostataka u radu	13	Anomalii in functionare	Hibakeresés	Ανίχνευση σφαλμάτων

## KAPITOLA 1

VŠEOBECNÉ  
POKYNY PŘI  
PŘEVZETÍ  
VÝROBKU.

Při dodání a převzetí výrobku zkontrolujte pečlivě, zda bylo dodáno následující standardní příslušenství:

- A) NÁVOD K OBSLUZE
- B) SEZNAM S ADRESAMI ODBORNÝCH SERVISNÍCH STŘEDISEK
- C) ZÁRUČNÍ LIST
- D) KRYCÍ ZÁTKA
- E) DRŽÁK ODTOKOVÉ HADICE, TVARU "U"
- F) ZÁSOBNÍK PRACÍHO PROSTŘEDKU NEBO BĚLÍČHO PROSTŘEDKU

**Z PRAKTIČKÝCH  
DŮVODŮ PŘÍSLUŠENSTVÍ  
UCHOVÁVEJTE NA  
BEZPEČNÉM MÍSTĚ.**

Při převzetí vybalenou pračku pečlivě zkontrolujte, zda nebyla během přepravy jakkoliv poškozena. Pokud ano, reklamujte škody u Vašeho prodejce.

## POGLAVLJE 1

OPĆENITA  
UPOZORENJA I  
SAVJETI PRI ISPORUCI  
UREDJAJA

*Prilikom isporuke uređaja provjerite da li su uw perilicu isporučeni slijedći dokuēenti i pribor:*

- A) UPUTE ZA UPORABU
- B) ADRESE OVLAŠTENIH SERVISA
- C) JAĀSTVENI LIST
- D) ĀEPOVI
- E) SAVIJENI NOSAĀ ODVODNE CIJEVI
- F) PREGRADAK ZA TEKUĀI DETERDŽENT ILI TEKUĀE BIJELILO.

**MOLIMO DA SVE  
NABROJENO BRIŽNO  
SPREMITE!**

*Provjerite perilicu da prilikom transporta nije oštećena. Ako je oštećena, obratite se prodavaču.*

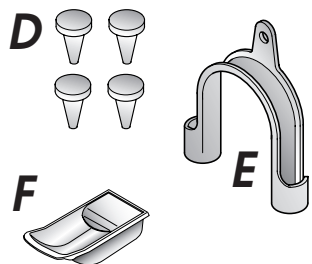
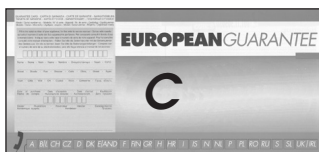
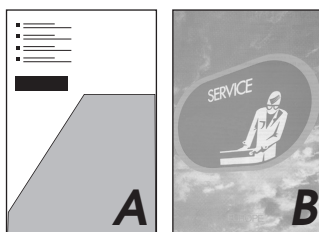
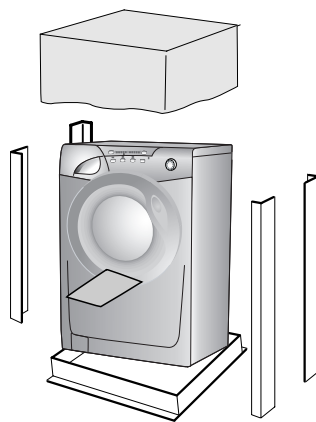

## CAPITOLUL 1

INFORMATII  
GENERALE

La cumpararea masinii, verificati ca urmatoarele materiale sa insoteasca masina:

- A) INSTRUCȚIUNI DE UTILIZARE IN LIMBA ROMANA
- B) LISTA CU PUNCTELE SERVICE
- C) CERTIFICAT DE GARANTIE
- D) DOPURI
- E) COT RIGID PENTRU TUBUL DE EVACUARE
- F) COMPARTIMENT PENTRU DETERGENT LICHID

**PASTRATI-LE INTR-UN  
LOC SIGUR.**

Verificati daca masina are daune in urma transportului. In acest caz, contactati centrul service autorizat.

## 1. FEJEZET

ÁLTALÁNOS  
SZÁLLÍTÁSI  
TÁJÉKOZTATÓ

*A készülék leszállításakor ellenőrizze az alábbiak meglétét:*

- A) KEZELÉSI UTASÍTÁS
- B) ÜGYFÉLSZOLGÁLATI CÍMJEGYZÉK
- C) GARANCIAJEGY
- D) ZÁRÓSAPKA
- E) ELVEZETŐ KÖNYÖKCSŐ
- F) FOLYÉKONY MOSÓSZER- VAGY FOLYÉKONY FEHÉRÍTŐTÁROLÓ REKESZ (TARTÁLY)

**EZEKET A  
TARTOZÉKOKAT  
BIZTONSÁGOS HELYEN  
KELL TÁROLNI.**

*Ellenőrizze, hogy a gép nem sérült-e meg szállítás közben. Ha igen, lépjen kapcsolatba a Candy szervizzel.*

## ΚΕΦΑΛΑΙΟ 1

Γενικές σημειώσεις  
κατά την παράδοση

Κατά την παράδοση, βεβαιωθείτε ότι μαζί με το πλυντήριο περιέχονται και τα εξής:

- A) ΕΓΧΕΙΡΙΔΙΟ ΟΔΗΓΙΩΝ ΧΡΗΣΕΩΣ
- B) ΚΑΤΑΣΤΑΣΗ ΔΙΕΥΘΥΝΣΕΩΝ ΔΙΚΤΥΩΝ ΤΕΧΝΙΚΗΣ ΕΞΤΗΡΗΤΗΣΗΣ
- Γ) ΠΙΣΤΟΠΟΙΗΤΙΚΟ ΕΓΓΥΗΣΕΩΣ
- Δ) ΚΑΛΥΜΜΑ
- Ε) ΠΛΑΣΤΙΚΟ ΑΓΚΙΣΤΡΟ ΓΙΑ ΤΗ ΣΥΓΚΡΑΤΗΣΗ ΤΟΥ ΣΩΛΗΝΑ ΕΚΦΡΟΣ
- Φ) ΘΗΚΗ ΥΓΡΟΥ ΑΠΟΡΡΥΠΑΝΤΙΚΟΥ Η ΥΓΡΟΥ ΛΕΥΚΑΝΤΙΚΟΥ

**ΚΡΑΤΗΣΤΕ ΤΑ ΣΕ  
ΑΣΦΑΛΕΣ ΜΕΡΟΣ**

Βεβαιωθείτε ότι το πλυντήριο δεν υπέστη καμία ζημιά κατά την μεταφορά. Σε περίπτωση που διαπιστώσετε ζημιά, επικοινωνήστε με το κατάστημα πώλησης.

## KAPITOLA 2

ZÁRUKA

Pro poskytnutí kvalitního záručního a pozáručního servisu uschovejte všechny doklady o koupi a případných opravách výrobku. Doporučujeme Vám po dobu záruční doby uchovat původní obaly k výrobku. Než budete kontaktovat servisní středisko, pečlivě prostudujte záruční podmínky v záručním listě. Obracujte se pouze na autorizovaná servisní střediska.

## POGLAVLJE 2

JAMSTVO

*Prilikom kupnje uređaja prodavač Vam mora izdati ispunjeni i potvrđeni jamstveni list.*

*Temeljem potvrđenog jamstvenog lista i računa imate u roku od jedne godine od dana kupnje, pravo na besplatno servisiranje Vašeg uređaja od strane naših ovlaštenih servisa, pod uvjetima navedenim u jamstvenom listu.*

*Uz jamstveni list prodavač Vam mora predati i popis naših ovlaštenih serviseri koji su jedini ovlašteni popravljati Candy uređaje u jamstvenom roku.*

## CAPITOLUL 2

GARANTIE

Masina de spalat este insotita de un certificat de garantie care va permite sa va bucurati de depanare gratuita.

## 2. FEJEZET

GARANCIA

*A készülékhez garanciajegyet mellékelünk, amely a fix kiszállási díjon kívül a vásárlás napjától számított egy évig a Candy szervíz díjmentes igénybevételét teszi lehetővé.*

## ΚΕΦΑΛΑΙΟ 2

Εγγύηση

*Η συσκευή συνοδεύεται από εγγύηση η οποία σας παρέχει δωρεάν τις υπηρεσίες του Service, εκτός από την χρέωση για την επίσκεψη, για μια περίοδο ενός ετους από την ημέρα της αγοράς.*

## KAPITOLA 3

POKYNY PRO  
BEZPEČNÉ  
POUŽÍVÁNÍ PRAČKY

**POZOR! NÍŽE UVEDENÉ  
POKYNY PLATÍ PRO  
JAKÝKOLIV DRUH  
ČISTĚNÍ A ÚDRŽBY**

- Vytáhněte vidlici el. šňůry ze zásuvky el. sítě
- Uzavřete kohout přívodu vody
- Všechny el. spotřebiče zn. Candy jsou uemněny. Zajistěte, aby napájecí el. síť umožňovala ochranu uzemněním. V případě pochybnosti nechte prověřit pracovníkem odborné firmy.

**CE** Spotřebič odpovídá evropským směrnici 73/23/CEE (Bezpečnostní směrnice – nízké napětí) a 89/336/CEE (Směrnice pro elektromagnetickou kompatibilitu), které byly nahrazené směrnicemi 2006/95/CE a 2004/108/CE a jejich pozdějšími změnami.

- Nedotýkejte se pračky mokřma či vlhkým rukama nebo nohama
- Nepoužívejte pračku jste-li bosí.
- Nejvyšší pozornost věnujte používání různých adaptérů, rozdělojek a prodlužovacích šňůr v místnostech jako jsou koupelny nebo v místnostech se sprchou. Je-li to možné, vyhněte se jejich používání vůbec.

**UPOZORNĚNÍ:  
BĚHEM CYKLU PRANÍ  
MŮŽE VODA  
DOSÁHNOUT TEPLoty  
AZ 90°C**

- Před otevřením pračky se ujistěte, že v bubnu není žádná voda

## POGLAVLJE 3

## SIGURNOSNE MJERE

**ZNAČAJNO! PRIJE  
POČETKA ČIŠĆENJA ILI  
ODRŽAVANJA PERILICE  
OBAVEZNO SE  
PRIDRŽAVAJTE  
SLIJEDEĆIH  
SIGURNOSNIH MJERA:**

- Izvucite utikač iz utičnice. Zatvorite slavinu za dotok vode.
- Svi Candy uređaji za domaćinstvo opremljeni su kablom za zemljenje. Provjerite da li je Vaša električna instalacija pravilno uzemljena! Ako nije, neka to prije priključenja perilice pravilno učini stručna osoba.

**CE** Uredjaj je u suglasnosti s europskim direktivama 73/23/EEC i 89/336/EEC koje zamjenjuju 2006/95/EC i 2004/108/EC i kasnije dopune.

- Ne dirajte uređaj ako imate vlažne ruke ili noge ili ako ste bosí.
- Posvetite krajinju pažnju perilici ako je spojena preko produžnog kabela u kupaoonici ili drugoj vlažnoj prostoriji. Gdje god je moguće, izbjegavajte takvo spajanje.

**UPOZORENJE:  
TIJEKOM PRANJA  
VODAU PERILICI MOŽE  
SE ZAGRIJATI I DO 90°C.**

- Prije otvaranja vrata perilice provjerite da u bubnju nije voda.

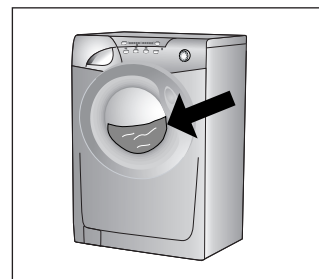
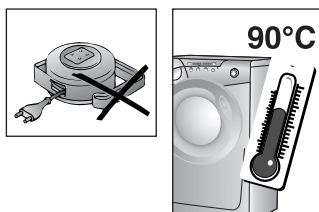
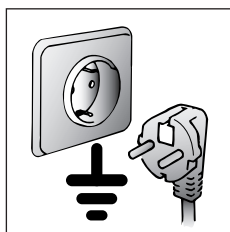
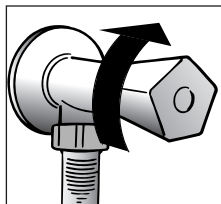
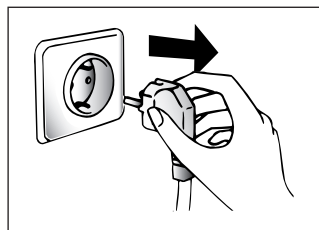

## CAPITOLUL 3

MASURI DE  
SECURITATE

**ATENȚIE: PENTRU ORICE  
OPERATIE DE CURĂTARE  
SI INTRETINERE A MASINII  
DE SPALAT**

- Se scoate stekerul din priză.
- Se închide robinetul de apă.
- Toate produsele Candy au impamintare. Asigurați-vă că priză folosită are impamintare.

Aparatele **CE** sunt realizate în conformitate cu directivele europene 73/23/EEC și 89/336/EEC, înlocuite de 2006/95/EC și 2004/108/EC și modificările ulterioare.

- Nu se atinge aparatul cu mainile sau picioarele ude.
- Nu utilizați aparatul când sunteți desculți.
- Nu utilizați prelungitoare în camera de baie.

**ATENȚIE: ÎN TIMPUL  
SPALĂRII TEMPERATURA  
APEI POATE AJUNGE LA  
90°C.**

- Înainte de a deschide hubloul asigurați-vă că nu există apă în tambur.

## 3. FEJEZET

BIZTONSÁGI  
INTÉZKEDÉSEK

**FONTOS! A KÉSZÜLÉK  
TISZTÍTÁSA ÉS  
KARBANTARTÁSA**

- Húzza ki a csatlakozódugót!
- Zárja el a vízcsapót!
- A Candy készülékek földelve vannak. Gondoskodjon az elektromos főhálózat földeléséről. Szükség esetén forduljon szakképzett villanyszerelőhöz!

**CE** A készülék megfelel a 2006/95/EK és a 2004/108/EK irányelvvel felváltott, és a későbbiekben módosított 73/23/EGK és 89/336/EGK európai irányelveknek.

- Ne érintse meg a készüléket vizes vagy nedves kézzel vagy lábbal!
- Ne használja a készüléket ha Ön mezítéláb van!
- Nagyon körültekintően kell eljárni, ha a fürdőszobában vagy a zuhanyozóhelyiségben hosszabbító kábeleket használ. Hacsak lehet, kerülje a hosszabbító kábelek használatát.

**FIGYELMEZTETÉS:  
MOSÁS KÖZBEN A VÍZ  
HŐMÉRSÉKLETE  
A 90°C-OT IS ELÉRHETI.**

- A mosógép ajtajának a kinyitása előtt ellenőrizze, hogy nincs-e víz a dobnan!

## ΚΕΦΑΛΑΙΟ 3

## Μέτρα ασφαλείας

**ΠΡΟΣΟΧΗ:  
ΚΑΤΑ ΤΟΝ ΚΑΘΑΡΙΣΜΟ  
ΚΑΙ ΤΗΝ ΣΥΝΤΗΡΗΣΗ**

- Βγάλετε την πρίζα.
- Κλείστε τον διακόπτη παροχής του νερού.
- Όλες οι συσκευές της Candy είναι γειωμένες. Βεβαιωθείτε ότι το κεντρικό ηλεκτρικό κύκλωμα είναι γειωμένο αλλιώς ζητήστε τη βοήθεια ειδικού ηλεκτρολόγου.

**CE** Εγκεκριμένη CE συσκευή, συμμορφώνεται με τις Ευρωπαϊκές Οδηγίες 23/EEC και 89/336/EEC, που αντικαταστάθηκαν από 2006/95/EC και 2004/108/EC, και επακόλουθες τροποποιήσεις.

- Μην αγγίζετε το πλυντήριο με βρεγμένα ή υγρά χέρια ή πόδια.
- Μην χρησιμοποιείτε το πλυντήριο με γυμνά πόδια.
- Ιδιαίτερη προσοχή χρειάζεται σε περίπτωση που χρησιμοποιείτε μπαταντζά στο μπάνιο, αν και καλό θα ήταν να αποφεύγεται η χρήση τέτοιων συσκευών.

**ΠΡΟΣΟΧΗ: ΚΑΤΑ ΤΗ  
ΔΙΑΡΚΕΙΑ ΤΟΥ  
ΠΛΥΣΙΜΑΤΟΣ Η  
ΘΕΡΜΟΚΡΑΣΙΑ ΤΟΥ  
ΝΕΡΟΥ ΜΠΟΡΕΙ ΝΑ  
ΦΤΑΣΕΙ ΣΤΟΥΣ 90C**

- Πριν ανοίξετε την πόρτα του πλυντηρίου βεβαιωθείτε ότι δεν υπάρχει νερό στον κάδο.

**CZ**

● Nepoužívejte adaptéry nebo vícenásobné zásuvky.

● Nedovolte, aby přístroj používaly děti nebo nekompetentní osoby bez dozoru.

● Při odpojování ze sítě netáhejte pouze za síťovou šňůru, ale vytáhněte zástrčku ze zásuvky.

● Nenechávejte přístroj vystaven atmosférickým vlivům (déšť, slunce atd.)

● Při přemístění přístroje jej nezvedejte za ovládací voliče nebo zásuvku na prášek.

● Při převozu neopírejte pračku dvířky o vozík.

#### Důležité!

Pokud umístíte přístroj na koberec, zkontrolujte, zda nejsou ohroženy ventily ve spodní části pračky.

● Přístroj zvedejte v páru podle obr.

● V případě poruchy nebo nesprávné činnosti vypněte pračku, uzavřete přívod vody a neodborně s přístrojem nemanipulujte. Kontaktujte Servisní centrum Candy a žádejte originální náhradní díly. Nedodržení těchto podmínek by mohlo ohrozit bezpečný provoz spotřebiče.

● Pokud by došlo k poškození přívodní šňůry, musí být nahrazena jinou originální dodávanou servisními centry Candy.

**HR**

● Ne priključujte perilicu na električnu mrežu preko ispravljača, višestrukih utikača ili produžnih kablova.

● Ne dopustite djeci ili drugim neodgovornim osobama da koriste uređaj bez nadzora.

● Ne izvlačite utikač iz utičnice tako da vučete priključni kabel ili sam uređaj.

● Električni uređaji ne smiju biti izloženi atmosferskim utjecajima kao što su to npr. kiša, sunce itd.

● Pazite da kod premještanja ili prevoženja, perilicu ne držite držeći je za upravljačke tipke i gumbe, odnosno za ladicu sredstva za pranje.

● Tijekom prevoženja kolicima ne naslanjajte perilicu na prednju stranu gdje su vrata.

#### Značajno!

Ako je perilica postavljena na pod prekrit tepisonom ili sagom, pažljivo provjerite da njihova vlakna ne zatvaraju otvore za provjetranje perilice koji se nalaze na donjoj strani perilice.

● Perilicu uvijek moraju dići dvije osobe kako je to prikazano na slici.

● U slučaju kvara i/ili neispravnog rada perilice, odmah je isključite iz električne mreže i izvucite utikač iz zidne utičnice te zatvorite dotok vode. Zatim pozovite jednog od ovlaštenih Candy servisera radi popravka. Ako je potrebno zamijeniti neki dio perilice, uvijek zahtijevajte ugradnju originalnih Candy rezervnih dijelova. Nepoštivanje ovih uputa može utjecati na siguran i pravilan rad perilice.

● Ako se glavni električni kabel ošteti, mora se zamijeniti posebnim kablom kojeg možete nabaviti u ovlaštenom servisnom centru.

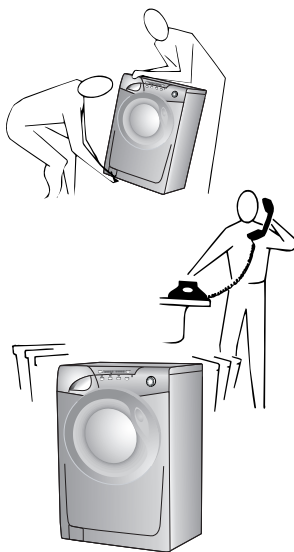
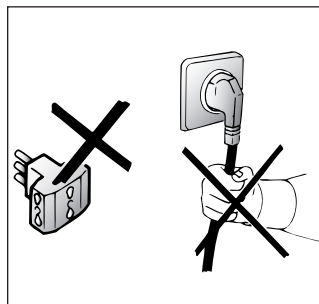
**RO**

● Nu utilizati adaptoare sau triplustekere

● Nu lasati copiii sa intrebuinzeze aparatul fara supraveghere.

● Nu trageți de cablu pentru a scoate aparatul din priză

● Nu expuneți aparatul la agenți atmosferici (razele soarelui, ploaie etc.)

● În cazul în care o mutați, nu ridicați niciodată de butoane sau de caseta de detergent.

● În timpul transportului nu sprijiniți hubloul de carucior

#### IMPORTANT!

În cazul în care aparatul se instalează pe o pardoseală acoperită cu covor sau mochetă, trebuie avut grijă ca orificiile de ventilație de la baza aparatului să nu fie acoperite.

● Pentru a ridica mașina sunt necesare 2 persoane precum în imagine

● În cazul unei defecțiuni și/sau funcționări anormale, aparatul se oprește, se închide robinetul de apă și nu se atinge mașina. Pentru o eventuală reparație trebuie să vă adresați unui centru de asistență tehnică Candy solicitând piese originale pentru orice înlocuiri. Nerespectarea indicațiilor sus menționate pot compromite securitatea mașinii.

● Dacă e necesară înlocuirea cablului de alimentare, aceasta se va face cu un cablu disponibil la punctul service.

**HU**

● Gyermekek és cselekvésükben korlátozottak felügyelet nélkül nem használhatják a készüléket.

● A csatlakozókábelt vagy magát a készüléket megrántva ne húzza ki a csatlakozódugót a fali aljzatból.

● Ne tegye ki a készüléket az időjárás hatásainak (eső, nap stb.).

● Ha máshová szeretné helyezni a készüléket, soha ne emelje meg azt a gomboknál vagy a fióknál fogva.

● Szállítás közben ne döntse a készülék ajtaját a szállítókoszinak.

**FONTOS!  
HA A KÉSZÜLÉKET  
SZÖNYEGPADLÓRA  
HELYEZI, ÜGYELJEN  
ARRA, HOGY AZ ALSÓ  
SZELLŐZŐNYÍLÁSOK NE  
DUGULJANAK EL.**

● A készüléket az ábrán látható módon párban kell megemelni.

● Hiba és/vagy hibás működés esetén kapcsolja ki a mosógépet, zárja el a vízcsapot, és ne fogjon hozzá a készülék szakszerűtlen javításához. A készülék javítása céljából forduljon a Candy szervízhez és kérjen eredeti Candy pótalkatrészeket. A fentiek betartásának elmulasztása korlátozhatja a készülék biztonságos működését.

● A hálózati csatlakozókábel sérülése esetén az ügyfélszolgálati központtól beszerezhető speciális kábellel kell kicserélni azt.

**EL**

● Μην χρησιμοποιείτε μετασχηματιστές ή πολλαπλές πρίζες.

● Μην επιτρέπετε σε παιδιά ή σε άτομα με μειωμένες ικανότητες να χρησιμοποιούν το πλυντήριο χωρίς την επίβλεψή σας.

● Μην τραβάτε το καλώδιο ή το ίδιο το πλυντήριο για να βγάλετε την πρίζα.

● Μην αφήνετε το πλυντήριο εκτεθειμένο σε ατμοσφαιρικούς παράγοντες (βροχή, ήλιος κλπ.).

● Σε περίπτωση μεταφοράς μην σηκώνετε το πλυντήριο από τα κουμπιά ή το συρτάρι του απορρυπαντικού.

● Σε περίπτωση μεταφοράς μην τοποθετείτε το πορτάκι προς την πλευρά του τρόλλεϊ μεταφοράς.

#### Προσοχή!

Σε περίπτωση που το πλυντήριο τοποθετείται πάνω σε χαλί, βεβαιωθείτε ότι δεν φράσσονται τα κάτω ανοίγματα.

● Σηκώνετε το πλυντήριο με τη βοήθεια δεύτερου ατόμου (όπως φαίνεται στην εικόνα).

● Σε περίπτωση λάθους και / ή κακού χειρισμού, διακόψτε τη λειτουργία του πλυντηρίου και κλείστε τον διακόπτη παροχής του νερού. Μην προσπαθείτε να διορθώσετε μόνοι σας τη βλάβη, αλλά επικοινωνήστε με την υπηρεσία τεχνικής βοήθειας της Candy και ζητήστε γνήσια ανταλλακτικά Candy, εφόσον χρειαστούν. Στην αντίθετη περίπτωση θέτετε σε κίνδυνο την ασφάλεια του πλυντηρίου σας.

● Εάν ο σωλήνας παροχής έχει χαλάσει θα πρέπει να αντικατασταθεί από έναν ειδικό σωλήνα, διαθεσίμο στο Service της Gias.

CZ

## KAPITOLA 4

HR

## POGLAVLJE 4

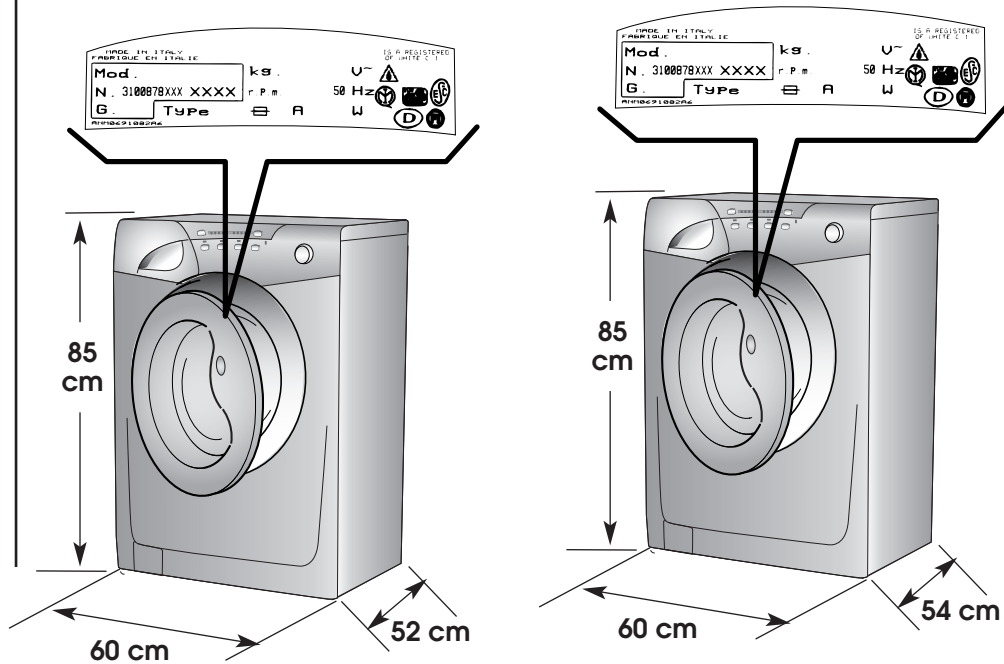

TECHNICKÉ ÚDAJE	TEHNIČKI PODACI		52 cm	54 cm
MAX. HMOTNOST SUŠEHÓ PRÁDLA	MAKSIMALNA KOLIČINA SUHOG RUBLJA ZA JEDNO PUNJENJE	kg	6	8
NORMÁLNÍ HLADINA VODY	NORMALNA RAZINA VODE	l	6÷15	
MAX.PŘÍKON	PRIKLJUČNA SNAGA	W	2150	
SPOTŘEBA ENERGIE PŘI PROG.90°C	POTROŠNJA EL. ENERGIJE (program 90° C)	kWh	1,8	
JÍŠTĚNÍ	SNAGA OSIGURAČA	A	10	
OTÁČKY PŘI ODSTŘEDĚNÍ (ot./min.)	BRZINA CENTRIFUGIRANJA okret. / min	VIZ ŠÍTEK SE ZÁKLADNÍMI ÚDAJI POGLEDATI PLOČICU (NALJEPNICU) S TEHNIČKIM PODACIMA CITITI PE PLACUTA MASINI! LÁSD A GÉPTÖRZSLAPOT κοιτάξτε την πινακίδα των χαρακτηριστικών		
TLAK VODY	DOZVOLJENI PRITISAK VODE U VODOVODNOJ MREŽI	MPa	min. 0,05 max. 0,8	
NAPÁJECÍ NAPĚTÍ	NAPON	V	230	

RO

## CAPITOLUL 4

HU

## 4. FEJEZET

EL

## ΚΕΦΑΛΑΙΟ 4

CARACTERISTICI TEHNICE	MŰSZAKI ADATOK	Τεχνικά στοιχεία
CAPACITATE RUFÉ USCATE	MAXIMÁLIS MOSÁSI ADAG SZÁRAZON	ΜΕΓΙΣΤΗ ΠΟΣΟΤΗΤΑ ΣΤΕΓΝΩΝ ΡΟΥΧΩΝ
NIVEL NORMAL DE APA	NORMÁL VÍZSZINT	ΚΑΝΟΝΙΚΗ ΠΟΣΟΤΗΤΑ ΝΕΡΟΥ
PUTERE	TELJESÍTMÉNYIGÉNY	ΠΑΡΟΧΗ ΡΕΥΜΑΤΟΣ
CONSUM ENERGIE (PROGR.90°C)	ENERGIAFOGYASZTÁS (90°C-os PROGRAM)	ΚΑΤΑΝΑΛΩΣΗ ΡΕΥΜΑΤΟΣ (ΠΡΟΓΡΑΜΜΑ 90°)
AMPERAJUL FUZIBILULUI	BIZTOSÍTÉK	ΕΝΤΑΣΗ ΡΕΥΜΑΤΟΣ
ROTATII CENTRIFUGA	CENTRIFUGÁLÁS	ΤΑΧΥΤΗΤΑ ΣΤΙΨΙΜΑΤΟΣ (στροφές / λεπτό)
PRESIUNEA IN INSTALATIA HIDRAULICA	VÍZNYOMÁS	ΠΙΕΣΗ ΝΕΡΟΥ
TENSIUNE	HÁLÓZATI FESZÜLTÉG	ΤΑΣΗ ΡΕΥΜΑΤΟΣ



## KAPITOLA 5

## UVEDENÍ DO PROVOZU INSTALACE

Odstraňte ochrannou podložku z pěnového polystyrénu (součást obalu) a pračku umístěte nedaleko místa trvalého používání.

Odstřihněte pásku, která drží hadici a dejte pozor abyste nepoškodili hadici a elektrický kabel.

Odšroubujte 4 šrouby (A) na zadní straně a odstraňte 4 distanční vložky.

Uzavřete 4 otvory použitím 4 krytek které jsou uloženy v sáčku s návodem k použití.

**POZOR:**  
ODSTRÁŇTE ZBYTKY  
OBALU Z DOŠAHU DĚTÍ,  
MOHLY BY BYT  
ZDROJEM NEBEZPEČÍ.

## POGLAVLJE 5

## POSTAVLJANJE I PRIKLJUČIVANJE PERILICE

Perilicu bez podmetača postavite blizu mjesta gdje će stalno stajati.

Oprezno prerežite sigurnosnu vezicu koja drži glavni električni kabel i odvodnu cijev.

Odvijte 4 spojna vijka označena s A i uklonite 4 podloške označene s B.

Zatvorite 4 otvora korištenjem čepova isporučenih uz omot sa uputama za korištenje.

**UPOZORENJE:**  
DIJELOVI AMBALAŽE NE  
SMIJU DOČI NA DOHVAT  
DJECI, JER  
ZA NJIH MOGU BITI  
OPASNI.

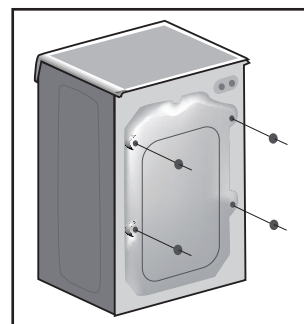
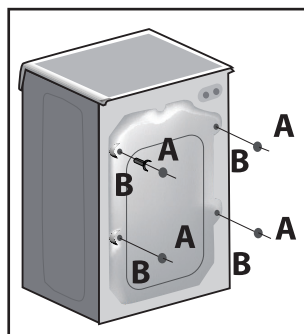
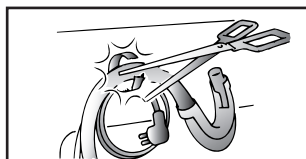
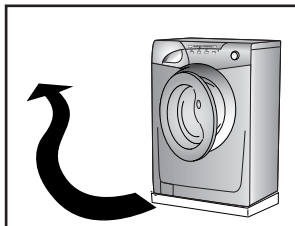

## CAPITOLUL 5

## INSTALARE. PUNERE IN FUNCTIUNE

**Atentie:** Masina de spalat se instaleaza de catre un instalator profesionist, dar nu intra in obligatia centrului service autorizat sa faca aceasta instalare in termen de garantie, in regim gratuit.

**Atentie:** Reteaua dvs. electrica trebuie sa poata suporta puterea maxima a masinii. In caz contrar, inlocuiti cablurile de alimentare sau sigurantele cu unele de amperaj corespunzator (16A).

**Atentie:** In cazul sistemelor proprii de alimentare cu apa, presiunea apei trebuie sa fie suficient de mare pentru a dizolva tot detergentul din sertarul de detergent. In caz contrar, se pot produce blocari ale sertarului de detergent, sau ale furtunului dintre cuva si sertarul de detergent.

Dupa ce ati scos ambalajul, faceti in felul urmatoar:

Taiati cu atentie curelele care leaga cablul de alimentare si furtunul de evacuare.

Indepartati cele 4 suruburi marcate cu A si cele 4 distantatoare marcate cu B.

Acoperiti cele 4 gauri folosind capacele furnizate in punga cu manuale de instructiuni.

**ATENTIE: NU LASATI  
AMBALAJUL LA  
INDEMANA COPILOR,  
ACESTA FIIND O  
POTENTIALA  
SURSA DE PERICOL.**

## 5. FEJEZET

## A KÉSZÜLÉK ELHELYEZÉSE ÉS TELEPÍTÉSE

Vigye a gépet a csomagolószalaghoz használt alappalattal együtt a végleges felállítási helyére.

Óvatosan vágja le a rögzítőszalagot, amely a hálózati kábelt és az elvezető tömlőt tartja.

Távolítsa el a 4 db „A” jelű rögzítőcsavart, és vegye ki a 4 db „B” jelű távtartót.

Helyezze be a 4 furatba a kezelési utasítást tartalmazó csomagban található védődugókat.

**FIGYELMEZTETÉS:**  
GYERMEKEKET NE  
ENGEDJEN A  
CSOMAGOLÓANYAG  
KÖZELÉBE, MERT AZ  
POTENCIÁLIS  
VESZÉLYFORRÁSNAK  
MINŐSÜL.

## ΚΕΦΑΛΑΙΟ 5

## Εγκατάσταση και συνδεση

Μεταφερετε το πλυντήριο κοντα στην μονιμη θεση του χωρις το πλαισιο μεταφορας.

Κόψτε προσεκτικά την ταινία ασφαλείας που κρατάει το καλώδιο και τον σωλήνα αποχέτευσης.

Απομακρύνετε τις 4 βίδες (A) και αφαιρέστε τους αποστατήρες (B).

Καλύψτε τις 4 τρύπες χρησιμοποιώντας τα καπάκια που περιλαμβάνονται στο πακέτο με το βιβλίο οδηγιών.

**ΠΡΟΣΟΧΗ:**  
ΚΡΑΤΗΣΤΕ ΜΑΚΡΙΑ  
ΑΠΟ ΤΑ ΠΑΙΔΙΑ  
ΤΟ ΠΕΡΙΧΟΜΕΝΟ  
ΤΗΣ ΣΥΣΚΕΥΑΣΙΑΣ  
ΔΙΟΤΙ ΜΠΟΡΕΙ  
ΝΑ ΑΠΟΤΕΛΕΣΕΙ  
ΜΕΓΙΣΤΟ ΚΥΝΔΙΝΟ.

CZ

Upevněte ke dnu pračky příložený protihlukový štít z vlnitého materiálu podle obrázku.

Hadici přívodu vody připevněte k vodovodnímu kohoutu koncem s pojistným ventilem (Water stop system).

Spotřebič musí být připojen k přívodu vody novou hadicí, která je součástí výbavy spotřebiče. Staré hadice nesmějí být znovu používány.

**DŮLEŽITÉ:  
V TĚTO FÁZI NEPOUŠTĚJTE  
VODU.**

Opřete konec odtokové hadice o vanu a dbejte na to, aby na hadici nevznikly zlomy nebo ohnutí. Odtoková hadice má být umístěna ve výšce min. 50 cm.

Je lepší použijete-li pevného odpadu o větším průměru, než je průměr odtokové hadice, tím umožníte průchod vzduchu. Pokud je potřeba, použijte pevný U-držák k upevnění hadice.

Případně prodloužení odtokové hadice může zavinit poruchy v chodu odtokového čerpadla a filtru, zejména v případě, je-li delší než 1 m.

HR

Pričvrstite ploču od valovitog materijala na dno perilice kako je prikazano na slici.

Cijev za dovod vode pričvrstite na slavinu.

Za spajanje perilice na vodovodnu mrežu koristite samo novu garnituru cijevi. Stare cijevi nije dobro ponovno koristiti.

**UPOZORENJE:  
SLAVINU JOŠ NE  
OTVARAJTE!**

Smjestite perilicu neposredno do zida. Obratite odvodna pritisnuta.

Odvodnu cijev zatim objesite preko ruba kade. Znatno je bolje ako u vodovodnoj instalaciji predvidite stalni odvod, koji mora biti većeg promjera od odvodnog crijeva, a morate ga postaviti na visini najmanje 50 cm od poda. Ako je potrebno, koristite i priloženi plastični savijeni nosač odvodnog crijeva.

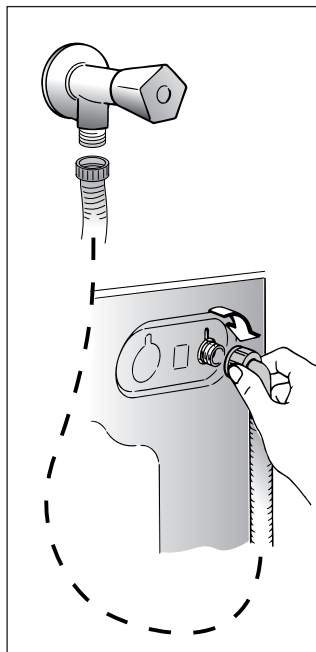
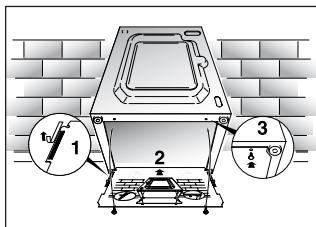

RO

Aplicati folia suplimentara la baza ca in figura.

Conectati tubul de apa la robinet. Masina trebuie conectata la rețeaua de apa folosind exclusiv furtunele din dotare. Nu folosiți furtune vechi, utilizați.

**ATENȚIE: NU DESCHIDEȚI  
IN ACEST MOMENT  
ROBINETUL.**

Asezati masina langa perete si puneti tubul de evacuare la marginea cazii, avand grija ca acesta sa nu fie strangulat sau indoit.

Este mai bine sa conectati tubul la o teava de evacuare fixa care trebuie sa aiba un diametru mai mare decat cel al tubului si o inaltime minima de 50 cm. Daca este necesar utilizati cotul de plastic din dotare.

HU

Az ábrán látható módon rögzítse alulra a hullámlemezt. Csatlakoztassa a tömlőt a csapra.

A készüléket új tömlőgarnitúrával kell a vízhálózatra csatlakoztatni. A régi tömlőgarnitúrákat nem szabad újra használni.

**FONTOS!  
NE NYISSA KI EZZEL  
EGYIDEJÚLEG A CSAPOT.**

Állítsa a mosógépet a fal mellé. Akassza a kifolyócsövet a kád peremére úgy, hogy a cső ne tekeredjen vagy ne csavarodjon meg.

Ennél jobb megoldás az, ha a kifolyócsövet olyan fix elvezető nyílásra csatlakoztatja, amelynek az átmérője nagyobb a kifolyócső átmérőjénél, és legalább 50 cm magasságban van.

Használja a mellékelt műanyag csőtoldalot.

EL

Τοποθετήστε το φύλλο από "κυμματώδες υλικό" στον πυθμένα, όπως φαίνεται στην εικόνα.

Συνδέστε το σωλήνα του νερού με τη βρύση.

Η συσκευή πρέπει να συνδεθεί στο δίκτυο ύδρευσης χρησιμοποιώντας το νέο set σωλήνων παροχής. Το παλιό set σωλήνων παροχής δεν θα πρέπει να χρησιμοποιηθεί.

**ΠΡΟΣΟΧΗ:  
ΜΗΝ ΑΝΟΙΞΕΤΕ ΤΗ ΒΡΥΣΗ ΤΩΡΑ**

Τοποθετήστε το πλυντήριο κοντά στον τοίχο. Κρεμάστε τον σωλήνα εκροής του πλυντηρίου στην άκρη της μπανιέρας, προσέχοντας ιδιαίτερα να μην υπάρχουν τσακίσματα καθ' όλο το μήκος του σωλήνα.

Είναι προτιμότερο να ενώσετε τον σωλήνα εκροής του πλυντηρίου με τον σωλήνα της αποχέτευσης, διαμέτρου μεγαλύτερης από τη διάμετρο του σωλήνα εκροής του πλυντηρίου και σε ύψος 50 εκατοστών τουλάχιστον από το έδαφος. Εάν είναι αναγκαίο, χρησιμοποιήστε το ειδικό πλαστικό άγκιστρο που σας παρέχεται.

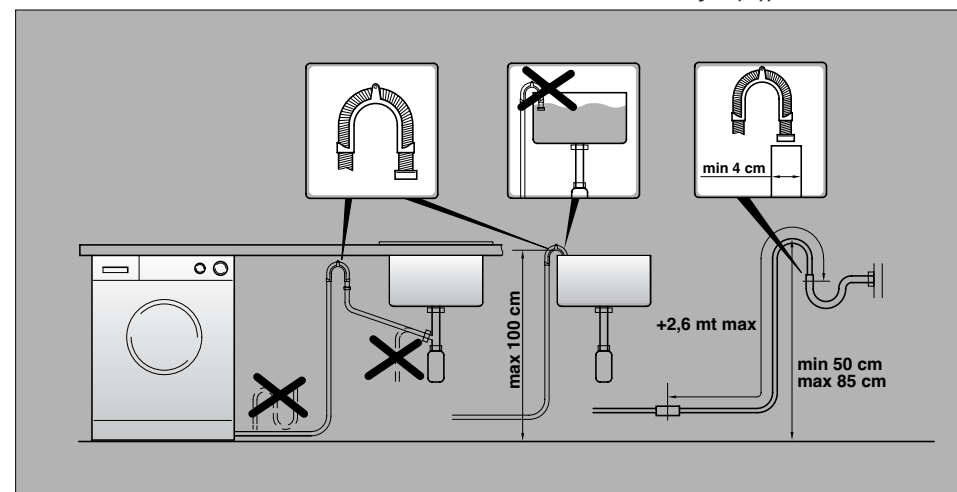
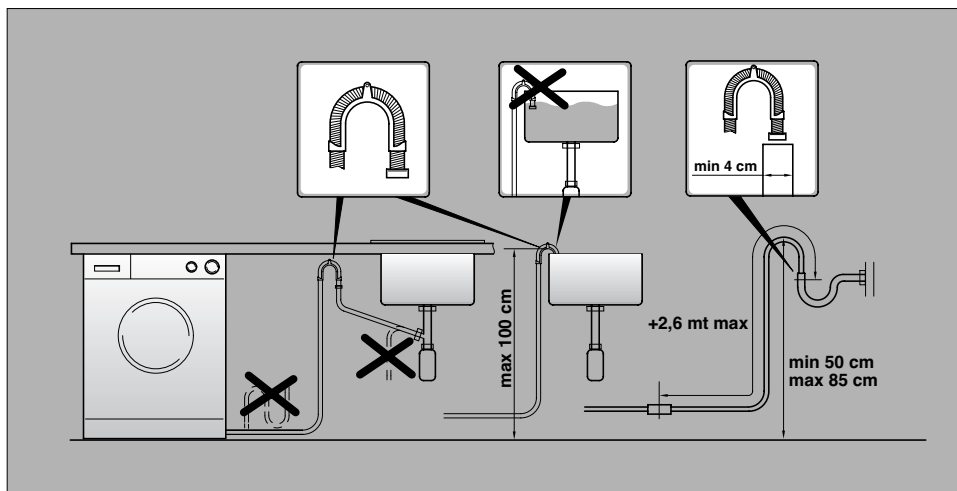

CZ

Umístěte pračku do roviny pomocí 4 nastavitelných nožiček:

a) Otáčejte maticí šroubu po směru hod. ručiček a pak můžete přizpůsobit výšku nožičky.

b) Otáčením snižujte nebo zdvihejte nožičku, dokud perfektně nepřilne k podlaze.

c) Upevněte polohu nožičky otočením matice šroubu proti směru hod. ručiček.

Zkontrolujte, že volič programů je v poloze OFF a dvířka pračky jsou zavřená.

Zapojte zástrčku do sítě.

Po instalaci spotřebiče se ujistěte, že spotřebič je umístěn tak, aby byla snadno přístupná zásuvka.

HR

Koristite 4 nožice kako bi poravnali perilicu.

a) Maticu kojom je pričvršćena nogica oslobodite tako da je odgovarajućim ključem odvijete u smjeru kretanja kazaljki na satu.

b) Nogicu okretanjem povisujete ili snizujete tako dugo dok sasvim ne prijanja uz pod.

c) Nakon što ste završili poravnavanje, nogicu ponovno pričvrstite tako da je odgovarajućim ključem pritežete u smjeru suprotnom kretanju kazaljki na satu dok sasvim ne prilegne na dno perilice.

Provjerite da su svi gumbi na položaju "OFF" odnosno isključeni i da su vrata perilice zatvorena.

Utaknite utikač u zidnu utičnicu.

Nakon namještanja, perilica mora biti smještena tako da je utikač uvijek dostupan.

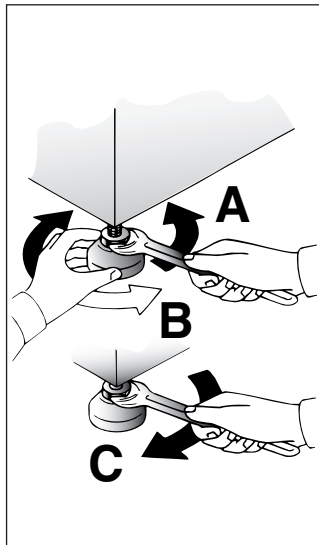

RO

Folositi cele patru picioare ajustabile pentru a aseza orizontal masina pe podea .

a) Rotiti piulita in sens orar pentru a debloca surubul piciorusului.

b) Rotiti piciorusul si coborati-l sau inaltati-l pentru a obtine o aderenta perfecta la sol.

c) Blocati piciorusul rotind piulita in sens invers acelor de ceasornic pana la capat.

Asigurati-va ca toate butoanele sunt in pozitia "OFF" si hubloul este inchis.

Introduceti stekerul in priza.

Daca nu se aprinde, cititi capitoul referitor la defecte posibile.

HU

A gép vízszintbe állításához használja a 4 lábat.

a) Fordítsa el az anyát az óramutató járásával megegyező irányban (jobbra), hogy szabaddá váljon lábszabályozó csavar.

b) A készülék megemeléséhez vagy lesüllyesztéséhez forgassa el a lábat, amíg az stabilan meg nem áll a padlón.

c) Rögzítse a lábat a megfelelő helyzetben az anya óramutató járásával ellentétes irányban (balra) csavarásával, amíg az neki nem feszül a gép aljának.

Ügyeljen arra, hogy a gomb a „KI” helyzetben legyen, és az ajtó legyen becsukva. Dugja be a csatlakozódugót.

A telepítés után a készüléket úgy kell beállítani, hogy a csatlakozódugó hozzáférhető legyen.

EL

Χρησιμοποιήστε και τα 4 ποδαράκια για να ισοροπήσετε σωστά την συσκευή στο έδαφος:

a) Στρίψτε το παξιμάδι της βίδας δεξιόστροφα ώστε να απελευθερώσετε τον βιδωτό ρυθμιστή ύψους του πέλματος.

β) Περιστρέφοντας το πέλμα, ψηλώστε το ή κοντύνετε το έως ότου στέκεται σταθερά στο έδαφος.

γ) Σταθεροποιήστε το πέλμα σε αυτή τη θέση, στρίβοντας το παξιμάδι της βίδας αριστερόστροφα, έως ότου φτάσει στο κάτω μέρος του πλυντηρίου.

Βεβαιώστε ότι ο επιλογέας προγραμμάτων είναι στη θέση OFF και η πόρτα του πλυντηρίου είναι κλειστή.

Βάλτε την πρίζα.

Μετά την εγκατάσταση, βεβαιωθείτε ότι η συσκευή είναι σε τέτοια θέση ώστε να υπάρχει πρόσβαση στην πρίζα.

CZ

## KAPITOLA 6

HR

## POGLAVLJE 6

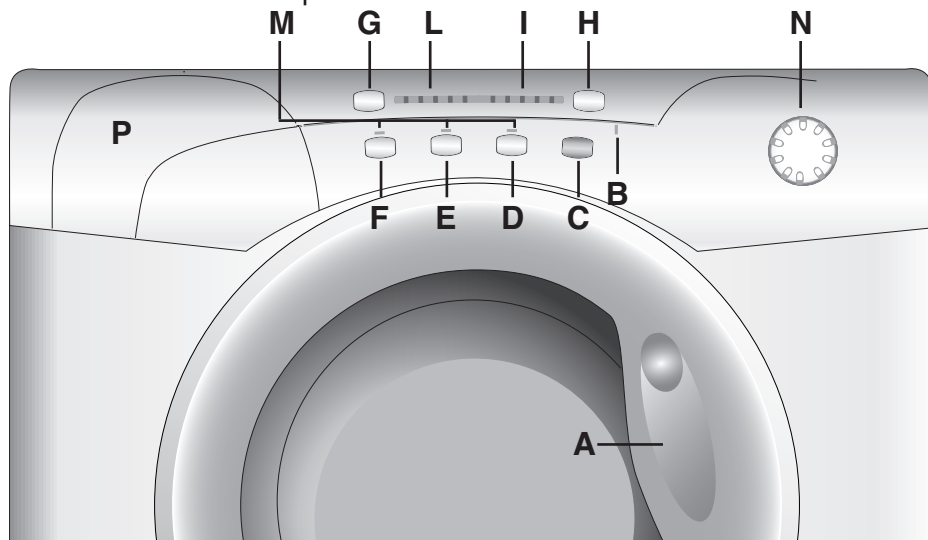

## OVLÁDACÍ PRVKY

Držadlo otevření dvířek

Kontrolka zamčená dvířka

Tlačítko "Start"

Tlačítko pro zabránění pomačkání

Tlačítko Aquaplus

Tlačítko Intenzivní Praní

Tlačítko Odloženého Startu

Tlačítko Volba Odstředění

Kontrolky Otáčky Odstředění

Kontrolky zbývajícího času

Kontrolky Tlačítek

Volič programů s OFF

Zásobník pracích prostředků

OPIS UPRAVLJAČKE  
PLOČE

Ručica vrata

Svjetlosni pokazatelj  
"zaključanih" vrata

Tipka start/pauza

Tipka za zaštitu od gužvanja

Tipka Aquaplus

Tipka za intenzivni program  
pranjaTipka za odgodu početka  
pranjaTipka za podešavanje brzine  
centrifugiranjaSvjetlosni pokazatelj brzine  
centrifugeSustav odbrojanja  
vremena

Svjetlosni pokazatelji tipki

Gumb programatora s  
položajem OFF (isključeno)

Ladica sredstava za pranje

A

B

C

D

E

F

G

H

I

L

M

N

P

RO

## CAPITOLUL 6

## COMENZI

Manerul usii

Led indicator hublou blocat

Buton Pornit/Oprit

Buton Antisifonare

Buton Aquaplus

Buton intensiv

Buton pornire intarziata

Buton viteza de stoarcere

Led indicator viteza de  
stoarcereLed indicator sistem de  
contorizare a timpului ramas  
din program in curs

Leduri indicatoare butoane

Buton selectare programe cu  
pozitie "OFF"

Caseta detergenti

HU

## 6. FEJEZET

## KEZELŐSZERVEK

Ajtófogantyú

Ajtózár jelzőlámpa

Start/Szünet Gomb

Gyűrődésvédő Gomb

Aquaplus gomb

Intenzív gomb

Késleltetett indítás gomb

„Centrifugálási sebesség”  
gombCentrifugálási sebesség  
jelzőlámpaA visszaszámláló rendszer  
jelzőlámpái

Nyomógombok jelzőlámpái

A mosóprogramok kapcsolóóra-  
beállító gombja, „KI” helyzet

Mosószer tároló fiók

EL

## ΚΕΦΑΛΑΙΟ 6

## Στοιχεία λειτουργίας

Λαβή της πόρτας

Λυχνία κλειδωμένης πόρτας

Κουμπί εκκίνησης

Πλήκτρο ευκολου σιδερωματος

Πλήκτρο Aquaplus

Πλήκτρο έντονου πλυσίματος



Πλήκτρο χρονοκαθυστερησης

Πλήκτρο επιλογής στροφών  
στυψίματοςΛυχνία επιλογέα Ταχύτητας  
ΣτυψίματοςΣυστημα ενδεικτικων λυχνιων  
εναπομειναντα χρονου

Ενδεικτικές λυχνίες πλήκτρων

Επιλογέας προγραμμάτων με  
θέση OFF.

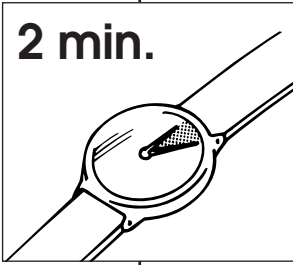
Συρτάρι απορρυπαντικού

CZ POPIŠ OVLÁDACÍCH PRVKŮ	HR OPIS KONTROLA		
<p><b>DRŽADLO OTEVŘENÍ DVÍŘEK</b></p> <p>K otevření dvířek stiskněte pojistku umístěnou na vnitřní straně držadla.</p> <div data-bbox="85 392 392 660" style="border: 1px solid black; padding: 5px;"> <p><b>POZOR:</b> SPECIÁLNÍ POJISTKA ZABRANUJE OTEVŘENÍ DVÍŘEK PRAČKY IHNEĎ PO SKONČENÍ PRÁNÍ. JAKMILE SKONČÍ ŽDÍMÁNÍ, VYČEKTEJE 2 MINUTY A POTOM TEPRVE DVÍŘKA OTEVŘETE.</p> </div>	<p><b>RUČICA VRATA</b></p> <p>Da otvorite vrata pritisnite zasun na unutrašnjoj strani ručice vrata.</p> <div data-bbox="421 384 748 692" style="border: 1px solid black; padding: 5px;"> <p><b>ZNAČAJNO:</b> PERILICA IMA UGRADJENU POSEBNU SIGURNOSNU NAPRAVU KOJA SPRIJEČAVA OTVARANJE VRATA ODMAH PO ZAVRŠETKU PRANJA/CENTRIFUGIRANJA. NAKON ŠTO CENTRIFUGIRANJE ZAVRŠI PRIČEKAJTE JOŠ OKO 2 MINUTE PRIJE NEGO OTVORITE VRATA.</p> </div>	<p><b>A</b></p> <p><b>2 min.</b></p> 	
<p><b>KONTROLKA ZAMČENÁ DVÍŘKA</b></p> <p>Kontrolka svítí, pokud jsou dvířka správně zavřená a pračka je zapnutá. Po stisknutí tlačítka START/PAUSA nejdříve kontrolka bliká, po chvíli se rozsvítí trvale a svítí až do konce praní.</p> <p><b>V případě, že dvířka nebyla zavřená správně, kontrolka bude nadále blikat.</b></p> <p>Speciální bezpečnostní zařízení zabráňuje, aby se dvířka mohla otevřít okamžitě po končení pracovního cyklu. Počkejte 2 minuty, až kontrolka zhasne, pak vypněte pračku nastavením voliče programů do vypnuté polohy OFF.</p>	<p><b>SVJETLOSNÍ POKAZATELJ "ZAKLJUČANIH" VRATA</b></p> <p>Svjetlosni pokazatelj "zaključanih vrata" svjetli kada su vrata potpuno zatvorena a perilica je uključena. Ako se perilica pokrene (pritisak na tipku START) s zatvorenim vratima svjetlosni pokazatelj će na tren zatreptati a nakon toga će svjetliti.</p> <p><b>Ako vrata nisu ispravno zatvorena svjetlosni pokazatelj će neprekidno treptati.</b></p> <p>Perilica ima ugradjenu posebnu sigurnosnu napravu koja sprečava otvaranje vrata odmah po završetku ciklusa pranja. Nakon što završi ciklus pranja pričekajte oko 2 minute prije nego otvorite vrata perilice, takođerj pričekajte da svjetlosni pokazatelj "zaključanih vrata" prestane svjetliti.</p> <p>Nakon završetka ciklusa pranja gumb programatora okrenite na položaj OFF.</p>	<p><b>B</b></p> 	

RO DESCRIERE COMENZI	HU A KEZELŐSZERVEK ISMERTETÉSE	EL Περιγραφή στοιχείων λειτουργίας
<p><b>MANERUL USII</b></p> <p>Apasati pe clapa din interiorul manerului usii pentru a deschide usa.</p> <div data-bbox="1189 379 1496 679" style="border: 1px solid black; padding: 5px;"> <p><b>ATENȚIE: UN DISPOZITIV SPECIAL DE SIGURANTA IMPIEDICA DESCHIDEREA IMEDIATA A HUBLOULUI LA SFARSITUL SPALARII. DUPA TERMINAREA CENTRIFUGARII AȘTEPTATI DOUA MINUTE INAINTE DE A DESCHIDE HUBLOUL.</b></p> </div>	<p><b>AJTÓFOGANTYÚ</b></p> <p>Az ajtó nyitására nyomja meg a fogantyú belsejében lévő gombot.</p> <div data-bbox="1525 355 1839 647" style="border: 1px solid black; padding: 5px;"> <p><b>FONTOS!</b> A MOSÁS/CENTRIFUGÁLÁS VÉGÉN EGY SPECIÁLIS BIZTONSÁGI BERENDEZÉS AKADÁLYOZZA MEG AZ AJTÓ KINYITÁSÁT. A CENTRIFUGÁLÁS BEFEJEZÉSEKOR VÁRJON 2 PERCET AZ AJTÓ KINYITÁSA ELŐTT.</p> </div>	<p><b>Λαβή της πόρτας</b></p> <p>Πατήστε το πλήκτρο μέσα στη λαβή της πόρτας για να ανοίξετε την πόρτα.</p> <div data-bbox="1861 363 2175 719" style="border: 1px solid black; padding: 5px;"> <p><b>ΠΡΟΣΟΧΗ: ΤΟ ΠΛΥΝΗΤΗΡΙΟ ΔΙΑΘΕΤΕΙ ΕΙΔΙΚΟ ΣΥΣΤΗΜΑ ΠΟΥ ΔΕΝ ΕΠΙΤΡΕΠΕΙ ΣΤΗΝ ΠΟΡΤΑ ΝΑ ΑΝΟΙΞΕΙ ΑΜΕΣΩΣ ΜΕΤΑ ΤΟ ΤΕΛΟΣ ΤΟΥ ΠΛΥΣΙΜΑΤΟΣ ΚΑΙ ΣΤΙΨΙΜΑΤΟΣ. ΜΕΤΑ ΤΟ ΤΕΛΟΣ ΤΟΥ ΣΤΙΨΙΜΑΤΟΣ ΠΕΡΙΜΕΝΕΤΕ 2 ΛΕΠΤΑ ΠΡΙΝ ΑΝΟΙΞΕΤΕ ΤΗΝ ΠΟΡΤΑ.</b></p> </div>
<p><b>INDICATOR HUBLOU BLOCAT</b></p> <p>Ledul este aprins când usa e blocată și mașina este în funcțiune. Când apăsați butonul Pornit/Oprit si hubloul este închis, ledul va clipi pe moment și apoi va rămâne aprins.</p> <p><b>Atentie: Dacă ledul va clipi în continuare atunci usa nu e închisă.</b></p> <p>La sfarsitul programului rotiti butonul selector de programe pe pozitia OFF.</p>	<p><b>AJTÓZÁR JELZŐLÁMPA</b></p> <p>Az „ajtó zárva” jelzőlámpa akkor világít, ha az ajtó teljesen zárva van, és a gép „BE” van kapcsolva.</p> <p>Ha az ajtó zárva van, a START gomb lenyomásakor a jelzőlámpa egy pillanatra felvillan, majd égve marad.</p> <p><b>Ha az ajtó nincs zárva, a jelzőlámpa tovább villog.</b></p> <p>A ciklus befejezése után egy speciális biztonsági berendezés akadályozza meg az ajtó azonnali kinyitását.</p> <p>A mosás befejezése és az „ajtó zárva” jelzőlámpa kialvása után várjon 2 percet, mielőtt kinyitná az ajtót. A ciklus végén fordítsa a programválasztó gombot a „KI” helyzetbe.</p>	<p><b>ΛΥΧΝΙΑ ΚΛΕΙΔΩΜΕΝΗΣ ΠΟΡΤΑΣ</b></p> <p>Η ενδεικτική λυχνία "Λειωμένης Πόρτας" ανάβει όταν η πόρτα της συσκευής είναι κλειστή και η συσκευή είναι σε θέση ON (υπό τάση). Όταν πατηθεί το πλήκτρο έναρξης (START) και η πόρτα είναι κλειστή, η ενδεικτική αυτή λυχνία θα αναβοσβήσει στιγμιαία και στη συνέχεια θα παραμείνει σταθερά αναμμένη.</p> <p><b>Αν η πόρτα δεν είναι κλειστή η ενδεικτική λυχνία θα συνεχίσει να αναβοσβήνει.</b></p> <p>Ένας ειδικός μηχανισμός ασφαλείας αποτρέπει το άνοιγμα της πόρτας αμέσως μετά το τέλος του προγράμματος πλυσίματος. Περιμένετε περίπου 2 λεπτά μετά το τέλος του προγράμματος, έως ότου η ενδεικτική λυχνία "Λειωμένης Πόρτας" σβήσει και μετά ανοίξετε την πόρτα της συσκευής.</p> <p>Στο τέλος του προγράμματος, επίσης, θέστε το κουμπί του χρονοδιακόπτη-επιλογέα προγραμμάτων στη θέση OFF.</p>

CZ

### TLAČÍTKO START

Po zvolení programu vyčkejte než kontrolka "STOP" začne blikat, poté stiskněte tlačítko START.

Stisknutím tohoto tlačítka dojde ke spuštění programu nastaveného na voliči programů (na základě druhu zvoleného programu se rozsvítí jedna z kontrollek).

**POZN.: PO SPUŠTĚNÍ PRAČKY TLAČÍTKEM START JE NUTNÉ VYČKAT NĚKOLIK VTEŘIN, NEŽ JE PRAČKA UVEDENA DO CHODU.**

### ZMĚNA NASTAVENÍ PROGRAMU PO SPUŠTĚNÍ (PAUSA)

Po spuštění programu lze změnit pouze ta nastavení a funkce, které se volí pomocí tlačítek funkcí. Držte stisknuté tlačítko "START/PAUSA" asi 2 sekundy. Blikání kontrollek funkčních tlačítek, kontrolky zbyvajících doby a kontrolky odstředivání znamená, že spotřebič stojí. Změňte požadované nastavení a znovu stiskněte tlačítko "START/PAUSA", kterým se přestávka ukončí. Nyní změňte požadované nastavení a znovu stiskněte tlačítko START/PAUSA, kterým se zruší přerušování programu.

Pokud si přejete vyjmout či přidat prádlo během praní, a vyčkejte DVĚ minuty, dokud bezpečnostní zařízení neuvolní dvířka pračky. Po vložení či vyjmutí prádla, opětovněm uzavření dvířek pračky a stisknutí tlačítka START, bude pračka pokračovat v práci cyklu od stejného místa, ve kterém byl cyklus přerušen.

### ZRUŠENÍ NASTAVENÉHO PROGRAMU

Je možné kdykoli zrušit nastavený program přestavením voliče programů do polohy vypnutí OFF.

HR

### TIPKA START

Kada odaberete program pranja, pričekajte da svjetlosni pokazatelj STOP zatrepita prije nego pritisnete tipku START.

Pritisnite da pokrenete odabrani ciklus pranja (ovisno o odabranom ciklusu jedan od svjetlosnih pokazatelja će zasvijetliti).

**ZNAČAJNO: NAKON ŠTO PRITISNETE TIPKU START, PERILICI JE POTREBNO NEKOLIKO TRENUTAKA DA ZAPOČNE S RADOM.**

### MIJENJANJE RADNIH POSTAVKI NAKON POKRETANJA PROGRAMA PRANJA (PAUZA)

Program pranja može biti privremeno zaustavljen (pauza) u bilo kojem trenu tijekom ciklusa pranja tako da na oko dvije sekunde držite pritisnutom tipku "START/PAUZA".

Kada je perilica privremeno zaustavljena treptat će svjetlosni pokazatelj "vrijeme do kraja", brzina centrifuge i opcijske tipke. Da ponovno pokrenete program pranja još jednom pritisnite tipku START/PAUZA.

Ako tijekom pranja želite dodati ili izvaditi rublje, pričekajte oko dvije minute kako bi sigurnosni uređaj omogućio otvaranje vrata. Nakon što ste to izveli, zatvorite vrata, pritisnite tipku START i perilica će nastaviti s radom od točke gdje je bila zaustavljena.

### PONIŠTAVANJE PROGRAMA PRANJA

Da poništite program pranja okrenite gumb programafora na položaj OFF.

C



RO

### BUTON PORNIT/OPRIT

Cand un program e selectat asteptati ca ledul indicator "STOP" sa se aprinda inainte de a apasa butonul START.

Apasand Start ca sa incepeti un program de spalare, ledul corespunzator acelui program se va aprinde.

**ATENTIE: CAND ATI APASAT BUTONUL START, POT TRECE CATEVA SECUNDE INAINTE CA APARATUL SA PORNEASCA.**

### A. SCHIMBAREA SETARILOR DUPA CE PROGRAMUL A INCEPUT (PAUSE)

Dupa ce programul a inceput poate fi modificat doar apasand butoanele relevante pentru acelu program. Programul poate fi oprit in orice moment al ciclului de spalare tinand apasat aprox. 2 secunde butonul "Start/Pause". Cand ne aflam in modul pauza, ledul indicator "Sistem de conforizare", viteza de rotire si butoanele de optiuni sunt aprinse.

Pentru a reveni in program apasati butonul "Start/Pause" inca o data.

Daca doriti sa adaugati sau sa scoateti obiecte in timpul spalarii, asteptati 2 minute pana cand dispozitivul de siguranta deblocheaza usa. Dupa ce ati facut manevra, inchideti usa si apasati butonul Start. Masina va continua programul de unde s-a oprit.

### OPRIREA UNUI PROGRAM

Se poate opri un program rotind butonul selector de programe in pozitia OFF.

HU

### START/SZÜNET GOMB

A program kiválasztásakor a START gomb lenyomása előtt várja meg, amíg a „STOP” jelzőlámpa villogni nem kezd.

A kiválasztott ciklus beindításához nyomja meg a gombot (a kiválasztott ciklusnak megfelelően az egyik jelzőlámpa kigyullad).

**MEGJEGYZÉS: A START GOMB LENYOMÁSÁKOR ELTELIK NÉHÁNY PERC A GÉP BEINDULÁSA ELŐTT.**

### A BEÁLLÍTÁS MEGVÁLTOZTATÁSA A PROGRAM BEINDÍTÁSA UTÁN (SZÜNET)

A program a mosási ciklus közben bármikor megállítható a Start/Szünet gomb kb. két másodpercre történő lenyomva tartásával. Ha a gép a Szünet üzemmódban van, akkor a „Hátralévő idő” jelzőlámpa, a centrifugasebesség és az opciógombok villognak. A program újraindításához nyomja meg ismét a START gombot. Ha a mosás közben ruhadarabokat szeretne betenni vagy kivenni a gépből, várjon 2 perccig, amíg a biztonsági berendezés oldja az ajtó rögzítését.

A művelet elvégzése után csukja be az ajtót, nyomja le a START gombot, és a gép onnan folytatja a munkát, ahol abbahagyta.

### A PROGRAM TÖRLÉSE

A program törléséhez a programválasztó gombot a „KI” helyzetbe kell fordítani.

EL

### ΚΟΥΜΠΙ ΕΚΚΙΝΗΣΗΣ (START)

Αφού επιλέξετε ένα πρόγραμμα, περιμένετε μέχρις ότου η ενδεικτική λυχνία "STOP" αρχίσει να αναβοσβήνει, πριν πατήσετε το πλήκτρο της ΕΝΑΡΞΗΣ.

Πατήστε το κουμπί αυτό για να ξεκινήσει ο επιλεγόμενος κύκλος ( ανάλογα με τον επιλεγόμενο κύκλο, μια ενδεικτική λυχνία θα ανάψει).

**Σημείωση: αφού πατήσετε το κουμπί εκκίνησης (START), η συσκευή μπορεί να χρειαστεί μερικά δευτερόλεπτα για να ξεκινήσει.**

### Αλλάζοντας τις επιλογές αφού έχει ενεργοποιηθεί το πρόγραμμα (PAUSE)







Το πρόγραμμα της πλύσης μπορεί να διακοπεί οποιαδήποτε στιγμή κατά την διάρκεια του κύκλου, πατώντας και κρατώντας πατημένο για περίπου 2 δευτερόλεπτα το πλήκτρο έναρξης/λήξης της λειτουργίας ("Start/Pause"). Όταν το πλυντήριο σταματήσει την λειτουργία του θα αρχίσουν να αναβοσβήνουν οι λυχνίες της ένδειξης εναπομείναντα χρόνου ολοκλήρωσης του προγράμματος, του επιλογέα των στροφών στουψίματος και όλων των επιλογέων.

Για να ξεκινήσετε εκ νέου το πρόγραμμα, πατήστε το πλήκτρο έναρξης (START) ξανά.

Εάν επιθυμείτε να προσθέσετε ή να αφαιρέσετε ρούχα κατά τη διάρκεια της πλύσης, περιμένετε για 2 λεπτά έως ότου ξεκλειδωθεί η πόρτα. Όταν τελειώσετε, κλείστε την πόρτα και πατήστε το κουμπί εκκίνησης (START). Η συσκευή θα συνεχίσει να λειτουργεί ξανά από εκεί που σταμάτησε.

### ΑΚΥΡΩΣΗ ΤΟΥ ΠΡΟΓΡΑΜΜΑΤΟΣ

Για να ακυρώσετε ένα πρόγραμμα, θέστε το χρονοδιακόπτη-επιλογέα προγραμμάτων στη θέση OFF.

<p align="center">CZ</p> <p><b>Tlačítka funkcí musí být navolena před stisknutím tlačítka start.</b></p>	<p align="center">HR</p> <p><b>Opcijske tipke potrebno je odabrati prijepitiska na tipku START.</b></p>			<p align="center">RO</p> <p><b>ATENȚIE!</b> Butoanele optionale trebuie selectate înainte de a apăsa butonul START.</p>	<p align="center">HU</p> <p><b>Az opciógombokat a START gomb lenyomása előtt kell kiválasztani.</b></p>	<p align="center">EL</p> <p><b>Οι προαιρετικές λειτουργίες- επιλογές (πατώντας τα αντίστοιχα πλήκτρα) πρέπει να επιλεγούν-ενεργοποιηθούν πριν το πάτημα του πλήκτρου έναρξης (START).</b></p>
<p><b>TLAČÍTKO PRO ZABRÁNĚNÍ POMAČKÁNÍ</b></p> <p>Nastavením této funkce, (Není k dispozici pro programy BAVLNA), je možné snížit na minimum pomačkání prádla v návaznosti na práci cyklus zvolený výběrem programu a druhu praného prádla. V případě směsných tkanin se při praní využívá funkce pro postupné ochlazování vody, vyloučení otáčení bubny během vypouštění lázně a pro jemné odštěďování, čímž je zajištěna nevyšší regenerace praných tkanin. U jemných tkanin, s výjimkou vlny, je postup stejný jako u výše uvedených směsných tkanin, je ale doplněn o funkci ponechání vody v bubnu po ukončení závěrečného máchání. U programu pro praní vlny má toto tlačítko pouze funkci ponechání vody v bubnu po skončení posledního máchání, aby se tím zachovala dokonalá pružnost vláken. <b>Během této fáze, kdy voda stojí ve vaně pračky, kontrolka tlačítka bliká, což znamená, že je pračka v pauze.</b> Pro dokončení cyklu praní jemných tkanin a vlny můžete zvolit následující postup: - zrušit tuto funkci vypnutím tlačítka pro ZABRÁNĚNÍ POMAČKÁNÍ. Prací cyklus bude ukončen fází vypuštění vody a odstředěním prádla. V případě, kdy chcete provést pouze vypuštění: - nastavte nejdříve volič programů do polohy OFF - zvolte program pouhého vypouštění  - znovu pračku spusťte opětovným stisknutím tlačítka START.</p>	<p><b>TIPKA ZA ZAŠTITU OD GUŽVANJA</b></p> <p>Funkcija za zaštitu (Nije dostupno na programima za PAMUK) od gužvanja smanjuje gužvanje koliko god je to moguće, ovaj jedinstveni sustav protiv gužvanja prilagodjen je za posebne vrste tkanina.</p> <p><b>MIJEŠANE TKANINE</b> Voda je postupno hladjena kroz dva zadnja ispiranja bez centrifugiranja a zatim se nje ž nim c entrifigur anjem t k a nin a m a osigurava najveći stupanj opuštanja.</p> <p><b>OSJETLJIVE TKANINE</b> Dva zadnja ispiranja bez centrifugiranja nakon kojih tkanine ostaju u vodi sve do pražnjenja perilice. Kada želite isprazniti perilicu pritisnite <b>tipku za zaštitu od gužvanja</b>, slijedi samo istjecanje vode.</p> <p><b>VUNENE TKANINE</b> Nakon završnog ispiranja tkanine ostaju u vodi sve do pražnjenja perilice, <b>svjetlosnipo kazatelj trepti.</b></p> <p>Kada želite isprazniti perilicu pritisnite <b>tipku za zaštitu od gužvanja</b>, slijedi istjecanje vode, centrifugiranje i vadjenje rublja.</p> <p>Ako odjeću ne želite centrifugirati uključite samo istjecanje vode:</p> <p>-okrenite gumb programatora na položaj <b>OFF</b>,</p> <p>-odaberite program za samo istjecanje vode </p> <p>-ponovno uključite perilicu pritiskom na tipku <b>START/PAUSE</b>.</p>	<p align="center"><b>D</b></p>		<p><b>BUTON ANTISIFONARE</b></p> <p>Aceasta funcție (Nu este valabil pentru programele pentru BUMBAC) minimizeaza numărul cutelor atât cât este posibil, folosind un sistem unic anti-sifonare care este diferit în funcție de tipul materialelor ce se spală.</p> <p><b>1. Tesaturi mixte</b> Apa este racita treptat si complet pana la finalul celor 2 clatiri fara stoarcere si apoi are loc o stoarcere delicata.</p> <p><b>2. Tesaturi delicate</b> La final au loc 2 clatiri fara stoarcere si rufele sunt lasate in apa pana cand sunt scoase. Cand sunteti gata sa le scoateti, apasati butonul "Antisifonare" si apa va fi evacuata.</p> <p><b>3. Lana</b> Dupa ultima clatire, rufele sunt lasate in apa pana cand le scoateti, iar <b>indicatorul butonului clipeste</b>. Cand sunteti gata sa le scoateti, apasati butonul "Antisifonare" care va face ca apa sa fie evacuata si rufele stoarse foarte usor. Daca nu vreti sa stoarceti usor, ci doar sa evacuati apa:</p> <p>- Puneti rotita de selectie programe pe pozitia <b>OFF</b>;</p> <p>- Selectati programul evacua apa  ;</p> <p>- Porniti din nou masina apasand butonul "Start/Pause"</p>	<p><b>GYŰRŐDÉSVÉDŐ GOMB</b></p> <p>A gyűrődésvédő funkció (A PAMUT programoknál nem áll rendelkezésre) a lehető legkisebb mértékűre csökkenti a ruhák gyűrődését a speciális textiliákhoz kialakított, egyedi tervezésű gyűrődésgátló rendszerek köszönhetően.</p> <p><b>KEVERT ANYAGOK:</b> az utolsó két öblítés alatt a víz fokozatosan lehűl, majd pedig egy finom centrifugálás biztosítja az anyagok maximális mértékű „pihentetését”.</p> <p><b>FINOM ANYAGOK:</b> az utolsó két öblítés után nincs centrifugálás, az anyagok a kivételküig a vízben maradnak. Ha ki szeretné venni a ruhát, nyomja le a „Gyűrődésvédő” gombot – ezzel leereszti a vizet a gépből.</p> <p><b>PAMUT:</b> az utolsó öblítés után a ruhadarabok a kivételküig a vízben maradnak, és a gomb <b>jelzőlámpája villog</b>.</p> <p>Ha ki szeretné venni a ruhákat, nyomja le a „<b>Gyűrődésvédő</b>” gombot; ekkor a gép leereszti a vizet és kicentrifugálja a ruhákat.</p> <p>Ha nem akar centrifugálni, hanem csak a vizet akarja leereszteni:</p> <p>– Állítsa a programválasztó gombot a „<b>KI</b>” helyzetbe.</p> <p>– Válassza a vizürítő programot. </p> <p>– A „<b>Start/Szünet</b>” gomb lenyomásával kapcsolja be újra a készüléket.</p>	<p><b>ΠΛΗΚΤΡΟ ΕΥΚΟΛΟΥ ΣΙΔΕΡΩΜΑΤΟΣ</b></p> <p><b>(Μη διαθέσιμο στα προγράμματα ΒΑΜΒΑΚΕΡΩΝ)</b> Με την ενεργοποίηση της λειτουργίας αυτής, το σαλάκιωμα (ζάρωμα) των ρούχων μειώνεται στο ελάχιστο. Συγκεκριμένα για τα <b>ΜΙΚΤΑ</b> ρούχα, η λειτουργία αυτή συνδυάζει τη βαθμιαία μείωση της θερμοκρασίας του νερού με μη αναδεύσεις του τυμπάνου κατά την αποχέτευση του νερού και με ένα απαλό στύψιμο, ώστε να εξασφαλιστεί το μέγιστο "χαλαρώμα" των ρούχων. Για τα <b>ΕΥΑΙΣΘΗΤΑ</b> ρούχα, εκτός των <b>ΜΑΛΛΙΝΩΝ</b>, οι φάσεις που λαμβάνουν χώρα είναι όπως περιγράφηκε πιο πάνω για τα <b>ΜΙΚΤΑ</b> ρούχα, εκτός από τη φάση βαθμιαίας μείωσης της θερμοκρασίας του νερού, αλλά με την πρόσθεση φάσης με το νερό ακίνητο στον κάδο (μούλιασμα των ρούχων) και φάση stop μετά το τελευταίο ξέβγαλμα. Για τα <b>ΜΑΛΛΙΝΑ</b> ρούχα, η λειτουργία αυτή απλά αφήνει τα ρούχα να μουλιάσουν στο νερό (ακίνητο στον κάδο), ώστε να "χαλαρώσουν" όσο το δυνατό περισσότερο. (η ενδεικτική λυχνία του πλήκτρου "Εύκολο Σιδέρωμα θα αρχίσει να αναβοσβήνει ενδεικνύοντας ότι η συσκευή είναι σε παύση λειτουργίας). Το τελείωμα του προγράμματος στους κύκλους για <b>ΕΥΑΙΣΘΗΤΑ</b> και <b>ΜΑΛΛΙΝΑ</b> ρούχα (εφόσον η λειτουργία <b>ΕΥΚΟΛΟΥ ΣΙΔΕΡΩΜΑΤΟΣ</b> έχει επιλεγεί) μπορεί να γίνει με 2 τρόπους:</p> <p>1. Τελείωμα με αποχέτευση του νερού και ακόλουθο στύψιμο:</p> <p>– Πιέστε ξανά το πλήκτρο <b>ΕΥΚΟΛΟΥ ΣΙΔΕΡΩΜΑΤΟΣ</b> (απενεργοποιώντας το).</p> <p>Αν όμως θέλετε μόνο αποχέτευση του νερού χωρίς στύψιμο: – Θέστε το κουμπί του χρονοδιακόπτη-επιλογέα προγραμμάτων στη θέση <b>OFF</b>. – Επιλέξτε το πρόγραμμα "Αποχέτευση Μόνο".  – Θέστε ξανά τη συσκευή σε λειτουργία πατώντας το πλήκτρο έναρξης <b>START</b>.</p>

## TLAČÍTKO AQUAPLUS

Díky novému systému Sensor Activa System je možné pomocí tlačítka provést nový speciální cyklus praní, který je vhodný při praní odolných a směsných tkanin a který pečuje o vlákna a jemnou pokožku toho, kdo je nosí. Použití mnohem většího množství vody umožňuje dosáhnout dokonale čistého a vymáchaného prádla. Množství vody při praní je nyní vyšší, aby se prací prášek opravdu úplně rozpustil a zaručil tak perfektní účinek praní. Větší množství vody je nyní používáno i v okamžiku máchání tak, aby se odstranily veškeré stopy pracího prostředku z vláken. Tato funkce byla vytvořena speciálně pro osoby s jemnou a citlivou pokožkou, kterým může i minimální zbytek pracího prášku způsobit podráždění nebo alergii. Doporučujeme, abyste tuto funkci používali i při praní dětského oblečení, praní jemného prádla obecně nebo při praní froté prádla, protože vlákna froté mají větší tendenci zachycovat prací prášek. Pro zajištění nejlepších výkonů při praní je tato funkce vždy aktivní u programů Jemné prádlo a Vlna.

## TIPKA AQUAPLUS

Priskom na ovu tipku možete aktivirati poseban novi ciklus pranja za programe pranja rublja **postojanih boja i miješanih tkanina**, zahvaljujući novom **Sustavu Activa Senzora**.

Ova opcija s posebnom pažnjom postupa s vlaknima odjeće a idealna je i za osobe s osjetljivom kožom.

Rublje se pere u znatno većoj količini vode a zajedno s novim kombiniranim djelovanjem okretanja bubnja i višekratnim punjenjem i pražnjenjem vode dobiva se savršeno isprano i oprano rublje.

Količina vode u pranju je povećana tako da je deterdžent u potpunosti otopljen čime je osigurano vrlo učinkovito čišćenje. Količina vode povećana je i tijekom postupka ispiranja tako da su iz rublja u potpunosti uklonjeni svi ostaci deterdženta. Ova funkcija posebno je namijenjena osobama s osjetljivom kožom koje mogu biti osjetljive i na najmanje ostatke deterdženta u rublju.

Ovu funkciju posebno preporučujemo za pranje dječje odjeće, osjetljivih tkanina općenito ili odjeću i predmete od frotira čija vlakna i a in a č e u pijaju v e ć u k oličin u deterdženta.

Kako bi osigurali najbolji učinak pranja, uključite ovu funkciju uvijek, kada koristite programe pranja za osjetljive i vunene tkanine.



## BUTON AQUAPLUS

Apasand acest buton se activeaza un ciclu special de spalare, nou pentru gama tesaturile mixte si cu culori sensibile, datorita noului sistem "Sensor Activa". Rufele sunt spalate intr-o cantitate mai mare de apa si aceasta, impreuna cu actiunea combinata a rotatiilor tamburului, ce umple si scoate apa, va face caq rufele sa fie spalate si clatite foarte bine. Cantitatea sporita de apa ce este folosita in timpul spalarii conduce la o dizolvare mai buna a detergentului. Cantitatea de apa este de asemenea marita si in timpul procesului de clatire eliminand astfel orice urma de detergent de pe fibre. Acesta functie a fost dezvoltata pentru cei care au pielea foarte sensibila si pentru care o urma fina de detergent pe haine le poate provoca iritatii sau alergii. Ca sfat, este bine sa folositi aceasta functie cand spalati rufe pentru copii si pentru rufe delicate, sau pentru materiale asemanatoare celor de la prosoape, care tind sa absoarba o cantitate mare de detergent. Pentru a asigura o buna spalare, aceasta functie e intotdeauna activata in cadrul programelor pentru spalarea tesaturilor delicate si a lanei.

## AQUAPLUS GOMB

Az új Sensor Activa rendszernek köszönhetően ennek a gombnak a lenyomásával egy speciális, új ciklust aktiválhat a Szintartó és a Kevert anyagok programban. Ez az opció gyengéden kezeli a ruhaszálakat és a ruhát viselőik finom bőrét. A ruha mosása sokkal nagyobb mennyiségű vízben történik, ezáltal tökéletesen tisztá és kiöblített ruhát kapunk; ehhez párosul még a dob forgási ciklusainak kombinált működése, ahol a víz betöltésére és ürítésére kerül sor. A ruhában lévő víz mennyisége megnövekszik, így a mosószer tökéletesen kioldódik, ami hatékony tisztítást eredményez. A vízmennyiség az öblítés közben is megnövekszik, így a mosószermomok is távoznak a szövetzálak közül. Ezt a funkciót finom és érzékeny bőrű emberek számára terveztük, akiknél a legkisebb mosószermaradvány is bőrirritációt vagy allergiát okozhat. Ezt a funkciót gyermekruhák és finom szálú anyagok esetében, vagy olyan törülközőanyagoknál is célszerű alkalmazni, amelyek szövetzálai nagyobb mennyiségű mosószert nyelnek el. A legjobb mosási teljesítmény biztossága érdekében ez a funkció mindig aktiválva van a Finom és a Gyapjú programok esetében.

## ΠΛΗΚΤΡΟ AQUAPLUS

Πατώντας αυτό το πλήκτρο ενεργοποιείτε έναν ειδικό νέο κύκλο πλύσης για χρωματιστά και τα μικτά (Mix and Wash) προγράμματα χάρη στο νέο σένσορα Sensor Activa System. Αυτή η επιλογή φροντίζει τα υφάσματα και το ευαίσθητο δέρμα σας. Το φορτίο της πλύσης πλένεται με μεγαλύτερη ποσότητα νερού και σε συνδυασμό με τις νέες αναδύσεις του κάδου τα υφάσματα σας θα πλυθούν και θα ξεβγαθούν καλύτερα. Η ποσότητα του νερού έχει αυξηθεί ώστε το απορρυπαντικό να διαλύεται τελείως, δίνοντας σας εγγύηση για έναν αποτελεσματικό κύκλο πλύσης. Η ποσότητα του νερού αυξήθηκε επίσης και στην διαδικασία των ξεβγαμάτων απομακρύνοντας τελείως ίχνη του απορρυπαντικού από τις ίνες των υφασμάτων. Αυτή η λειτουργία έχει σχεδιαστεί ειδικά για ανθρώπους με ευαίσθητο δέρμα για τους οποίους έστω και μια μικρή ποσότητα απορρυπαντικού μπορεί να τους προξενήσει κάποιον ερεθισμό ή αλλεργία. Σας συνιστούμε να χρησιμοποιείτε αυτή την λειτουργία για τα ρούχα των παιδιών, για τα ευαίσθητα υφάσματα ή για υφάσματα βαμβακερά όπως οι πετσέτες όπου οι ίνες των υφασμάτων τείνουν να απορροφούν μεγαλύτερη ποσότητα απορρυπαντικού. Για να εξασφαλίσουμε την καλύτερη απόδοση της πλύσης η παραπάνω λειτουργία είναι ενσωματωμένη στα προγράμματα των ευαίσθητων και μάλλινων υφασμάτων.



## TLAČÍTKO NTEENZIVNÍ PRANÍ

Stisknutím tohoto tlačítka, které je aktivní pouze u programů **bavlna**, začnou fungovat snímače nového Activa systému. Tyto snímače pracují jak se zvolenou teplotou, kterou udržují konstantní během všech fází pracovního programu, tak s mechanickou činností bubny. Buben se v klíčových okamžicích otáčí dvěma rychlostmi. Když prací prášek proniká do prádla, buben se otáčí tak, aby se prášek rozdělil v bubnu rovnoměrně, jeho rychlost se však zvyšuje v okamžiku praní a mácháání tak, aby prací účinek byl maximální. Díky tomuto speciálnímu systému se zlepšuje účinnost praní BEZ PRODLOUŽENÍ DOBY TRVÁNÍ PROGRAMU.

## TIPKA ZA INTENZIVNO PRANJE

Pritiskom na ovu tipku koja se može aktivirati samo na programima za pranje **pamučnogrublja** proradić će se senzori novog ACTIVA sustava. To utječe na:

- odabranu temperaturu pranja, održavajući je stalno na istoj razini tijekom ciklusa pranja,

- mehaničko djelovanje bubnja.

Bubanj perilice rublja je izradjen je tako, da se u najvažnijem trenutku pranja okreće u dvije različite brzine. Kada deterdžent ulazi u rublje, bubanj se okreće na način da deterdžent bude ravnomjerno raspodijeljen; tijekom postupka pranja i ispiranja brzina okretanja bubnja se povećava kako bi u najvećoj mogućoj mjeri povećala učinak pranja.

Zahvaljujući ovom posebnom sustavu, učinak postupka pranja je izuzetno poboljšán BEZ PRODUŽENOG TRAJANJA PROGRAMA PRANJA.



## BUTON INTENSIV

Apasand acest buton, care se activeaza doar in ciclul "Bumbac", senzorii noului sistem Activa intra in functiune si regleaza, deopotriiva temperatura selectata, tinand-o constanta pe parcursul intregului ciclu de spalare, dar si functia mecanica a tamburului, astfel incat acesta este facut sa se roteasca la 2 viteze diferite in anumite momente cruciale. Cand detergentul patrunde in tesatura, tamburul se rasuceste in asa fel incat detergentul sa fie distribuit uniform, iar in timpul spalarii si a clatirii, viteza de rotire creste astfel incat rezultatul acestora sa fie maxim. Datorita acestui nou sistem, eficienta spalarii este imbunatatita FARA NICI O CRESTERE A TAMPULUI PROGRAMULUI DE SPALARE.

## INTENZÍV GOMB

A csak a Pamut ciklusok esetében aktiválható gombnak a lenyomásával működésbe lépnek az új Activa rendszer érzékelői. Az érzékelők hatással vannak a kiválasztott hőmérsékletre, amit az egész mosás alatt állandó szinten tartanak, valamint a dob mechanikus működésére. A dob a döntő pillanatokban két különböző sebességgel forog. Amikor a mosószer behatol a ruhába, a dob úgy forog, hogy a mosószer egyenletesen oszadjjon szét; a mosás és az öblítés közben azonban a maximális tisztítóhatás érdekében növekszik a dob fordulatszámá. Ennek a különleges rendszemnek köszönhetően a PROGRAM IDŐTARTAMÁNAK NÖVEKEDÉSE NÉLKÜL javul a mosás hatékonysága.

## ΠΛΗΚΤΡΟ ΕΝΤΕΝΟΥ ΠΛΥΣΙΜΑΤΟΣ

Πιέζοντας αυτό το πλήκτρο, το οποίο λειτουργεί μόνο στα βαμβακερά υφάσματα, ενεργοποιείτε ο σένσορας Sensor Activa. Αυτός ο σένσορας επηρεάζει τόσο την επιλεγμένη θερμοκρασία, κρατώντας την σταθερή, όσο και τις μηχανικές αναδύσεις του τύμπανου. Το τύμπανο έχει προγραμματιστεί να κινείται σε δυο διαφορετικές ταχύτητες σε σημαντικές για τον κύκλο πλύσης στιγμές. Όταν το απορρυπαντικό εισέρχεται μέσα στα υφάσματα, το τύμπανο περιστρέφεται με τέτοιο τρόπο ώστε το απορρυπαντικό να διανέμεται ομοιόμορφα. ατά την διάρκεια της πλύσης και των ξεβγαλάτων η ταχύτητα αυξάνεται με στόχο την μεγιστοποίηση της αποτελεσματικότητας πλύσιματος. Χάρη σε αυτό το σύστημα η αποτελεσματικότητα πλύσιματος έχει βελιωθεί με πολύ σημαντικά αποτελέσματα ΧΩΡΙΣ ΝΑ ΕΧΕΙ ΕΠΙΜΥΚΗΘΕΙ Η ΔΙΑΡΚΕΙΑ ΤΟΥ ΠΡΟΓΡΑΜΜΑΤΟΣ.

**TLAČÍTKO ODLOŽENÉHO STARTU**

Pomocí tohoto tlačítka je možné naprogramovat spuštění pracovního cyklu se zpožděním o 3, 6 nebo 9 hodin.

Pro nastavení odloženého startu postupujte následujícím způsobem: Nastavte zvolený program (kontrolka STOP začne blikat) Stiskněte tlačítko ODLOŽENÝ START (při každém stisknutí se může zadat start odložený o 3, 6 nebo 9 hodin a kontrolka, která přísluší zvolenému času začne blikat) Stiskněte tlačítko START (kontrolka příslušející zvolenému času zůstane svítit), tím začne odpočítávání, na jehož konci se program automaticky spustí.

Nastavení odloženého startu je možné zrušit následujícím způsobem: opakovaně stiskněte tlačítko ODLOŽENÝ START, aby zhasly kontrolky (na potvrzení, že odložený start byl zrušen, začne blikat kontrolka STOP). V tomto okamžiku je možné spustit dříve zvolený program stisknutím tlačítka START nebo zrušit nastavení programu tak, že otočíte volič programů do polohy OFF, pak můžete zvolit jiný program.

**TIPKA ZA ODGODU POČETKA PRANJA**

S ovom tipkom može se podesiti vrijeme odgode početka pranja od 3, 6 ili 9 sati.

Da podesite vrijeme odgode početka pranja postupite kako slijedi:

-Odaberite program pranja (svjetlosni pokazatelj STOP trepti).

-Pritisnite tipku za odgodu početka pranja, svaki puta kada pritisnete tipku početka pranja biti će zasebno odgodjen za 3, 6 ili 9 sati a treptat će i odgovarajući svjetlosni pokazatelj. Pritisnite tipku START da pokrenete postupak odgodjenog početka pranja (odgovarajući svjetlosni pokazatelj prestat će treptati i od tog momenta će svjetliti).

Nakon isteka zadanog vremena program pranja će se pokrenuti.

Da poništite ovu funkciju postupite kako slijedi:

-držite pritisnutom tipku za odgodu početka pranja sve dok svjetlosni pokazatelj prestane svjetliti (svjetlosni pokazatelj STOP trepti), program pranja sada možete pokrenuti ručno korištenjem tipke START ili možete isključiti perilicu rublja okretanjem gumba programatora na položaj OFF.

**BUTON PORNIRE INTARZIATA**

Pornirea aparatului poate fi setata cu acest buton, intarziind pornira cu 3,6, sau 9 ore. Pentru a selecta intervalul de timp dupa care masina va porni:

1. Selectati un program (indicatorul "STOP" va clipi)  
2. Apasati butonul "Start Delay" (la fiecare apasare pornirea masinii va fi intarziata cu 3,6 sau 9 ore si ledul corespunzator va clipi)  
3. Apasati START pentru a incepe procedura de Start Delay/Pornire intarziata (ledul indicator asociat butonului Start Delay nu va mai clipi si va ramane aprins continuu). La expirarea timpului selectat pentru intarziere, masina va porni programul de spalare ce a fost ales in prealabil. Pentru a renunta la aceasta functie:

- apasati butonul Start Delay pana cand ledul se va stinge (ledul STOP va clipi) si programul va putea fi pornit manual folosind butonul START sau  
- opriti aparatul rotind butonul de selectie programe pe pozitia OFF.

**KÉSLELTETETT INDÍTÁS GOMB**

A készülék beindításának ideje ezzel a gombbal állítható be, így a készülék indítása 3, 6 vagy 9 órával késleltethető.

A késleltetett indítás beállításához a következőképpen kell eljárni: Válassza ki a programot (a „STOP” jelzőlámpa villog). Nyomja le a „Késleltetett indítás” gombot (a gomb minden egyes lenyomásakor az indítást 3, 6 vagy 9 órával késlelteti, és a megfelelő jelzőlámpa villog). A Késleltetett indítási művelet megkezdéséhez nyomja le a START gombot (a kiválasztott késleltetett indítási időhöz kapcsolódó jelzőlámpa villogása megszűnik, és égve marad).

A kívánt késleltetési idő végén beindul a program. A Késleltetett indítás funkció törlése: Nyomja le a Késleltetett indítás gombot, amíg a jelzőlámpák el nem alsznak (a STOP jelzőlámpa villog), ezután a program kézzel indítható a START gombbal, vagy a készülék kikapcsolható a programválasztó gomb KI helyzetbe történő elfordításával.

**ΠΛΗΚΤΡΟ ΧΡΟΝΟΚΑΘΥΣΤΕΡΗΣΗΣ**

Η χρονική στιγμή έναρξης της συσκευής μπορεί να καθυστερήσει κατά 3,6 ή 9 ώρες. Η διαδικασία είναι η ακόλουθη:

- Επιλέξτε ένα πρόγραμμα πλυσίματος (η ενδεικτική λυχνία του "STOP" θα αρχίσει να αναβοσβήνει).  
- Πατήστε το πλήκτρο της χρονοκαθυστερήσης (START DELAY). Άθε φορά που πατάτε το πλήκτρο η έναρξη θα καθυστερεί για 3,6 ή 9 ώρες αντίστοιχα και η αντίστοιχη ενδεικτική λυχνία της χρονοκαθυστερήσης θα αναβοσβήνει.







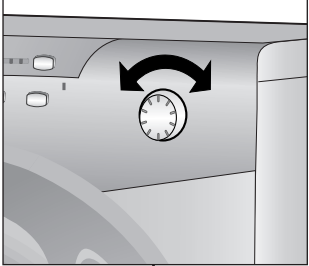

- Πατήστε το πλήκτρο έναρξης (START) για να επιβεβαιώσετε την επιλεγμένη χρονοκαθυστερήση (η αντίστοιχη ενδεικτική λυχνία της χρονοκαθυστερήσης που επιλέξατε, θα πάψει να αναβοσβήνει και θα παραμείνει σταθερά αναμμένη).  
- Στο τέλος του χρονικού διαστήματος χρονοκαθυστερήσης που επιλέξατε η συσκευή θα ξεκινήσει τη λειτουργία της.

Για να ακυρώσετε τη χρονοκαθυστερήση: Πατήστε το πλήκτρο της χρονοκαθυστερήσης έως ότου οι ενδεικτικές λυχνίες της χρονοκαθυστερήσης σβήσουν (η λυχνία του "STOP" θα αρχίσει να αναβοσβήνει). Αν θέλετε την άμεση έναρξη του προγράμματος, πατήστε το πλήκτρο "START". Αν θέλετε να σβήσετε τη συσκευή, θέστε το κουμπί του χρονοδιακόπτη-επιλογέα προγραμμάτων στη θέση OFF.

<p align="center"><b>CZ</b></p> <p><b>TLAČÍTKO VOLBA ODSŤŘEDĚNÍ</b></p> <p>Fáze odstředování je velmi důležitá pro přípravu dobrého usušení. Váš model je vybaven tak, aby byl schopen vyhovět všem Vaším potřebám. Stisknutím tohoto tlačítka lze omezovat maximální rychlost odstředování, kterou je možné použít pro zvolený program, až do úplného vyřazení odstředování. Pro nové spuštění odstředování stačí znovu stisknout tlačítko a nastavit ho až na požadovanou rychlost. <b>Pro ochranu tkanin není možné nastavit rychlost vyšší, než je rychlost, která se automaticky stanovuje v okamžiku zvolení programu.</b></p> <p>Rychlost odstředování je možné změnit kdykoli, spotřebič nemusí být v režimu PAUSA.</p>	<p align="center"><b>HR</b></p> <p><b>TIPKA ZA PODEŠAVANJE BRZINE CENTRIFUGE</b></p> <p>Ciklus centrifugiranja vrlo je važan da se iz rublja ukloni što je više moguće vode bez da se oštete tkanine. Brzina centrifuge može se podesiti tako da odgovara vašim potrebama. Pritiskom na ovu tipku moguće je smanjiti najveću brzinu centrifuge a ako želite centrifugiranje se može i u potpunosti isključiti. Da ponovno pokrenete ciklus centrifugiranja dovoljno je da pritisnete tipku sve dok ne postignete željenu brzinu. <b>Kako nebi oštetili tkanine, brzinu centrifuge nije moguće podesiti iznad brzine koja je automatski podesena prema odabranom programu pranja.</b> Brzinu centrifuge moguće je promijeniti u svakom trenutku i to <b>bez</b> privremenog zaustavljanja perilica rublja (pausa).</p>	<p align="center"><b>H</b></p> 	<p align="center"><b>RO</b></p> <p><b>BUTON VITEZA DE STOARCERE</b></p> <p>Ciclul de stoarcere este foarte important sa scoata cat mai multa apa este posibil din rufe, fara sa strice tesatura. Viteza de stoarcere poate fi ajustata dupa necesitati. Apasand acest buton este posibil sa reduceti viteza maxima sau, daca doriti, sa excludeti ciclul stoarcerii din programul de spalare. Pentru a reactiva ciclul de stoarcere este suficient sa apasati butonul pana cand obtineti viteza de stoarcere dorita. <b>Pentru a nu distruge tesatura, este imposibil sa cresteti viteza mai mult decat este permis de catre programul de spalare selectat.</b> Este posibil sa modificati viteza in orice moment fara ca fi nevoie sa opriti masina.</p>	<p align="center"><b>HU</b></p> <p><b>„CENTRIFUGÁLÁSI SEBESSÉG” GOMB</b></p> <p>Fontos, hogy a centrifugálás a textíliák károsítása nélkül minél több vizet vonjon ki a ruhákból. A gép centrifugálási sebességét saját igényeinek megfelelően állíthatja be. A gomb lenyomásával csökkenthető a maximális sebesség, és ha akarja, a centrifugázási ciklus törölhető. A centrifugálás ismételt aktiválásához elegendő lenyomni a gombot, amíg el nem éri a beállítani kívánt centrifuga-sebességet. <b>Az anyagok kímélése érdekében a programválasztás közben az automatikusan megengedhető érték fölé nem növelhető a fordulatszám.</b> A centrifuga fordulatszáma bármikor módosítható, akár a gép leállítására nélkül is.</p>	<p align="center"><b>EL</b></p> <p><b>ΠΛΗΚΤΡΟ ΕΠΙΛΟΓΗΣ ΣΤΡΟΦΩΝ ΣΤΥΨΙΜΑΤΟΣ</b></p> <p>Κατά την διάρκεια του στύψιματος είναι πολύ σημαντικό να αφαιρεθεί όσο το δυνατόν περισσότερο νερό από τα υφάσματα χωρίς αυτά να καταστραφούν. Μπορείτε να ρυθμίσετε την ταχύτητα στύψιματος ώστε το πλυντήριο σας να προσαρμοστεί στις ανάγκες σας. Πατώντας το πλήκτρο μπορείτε να μειώσετε την ταχύτητα στύψιματος ή ακόμα και να ακυρώσετε τελείως ολόκληρη την διαδικασία. Για να ενεργοποιήσετε εκ νέου την διαδικασία του στύψιματος το μόνο που χρειάζεται είναι να πιέσετε ξανά το πλήκτρο και να επιλέξετε την ταχύτητα στύψιματος που επιθυμείτε. <b>Για να αποφθεχθεί μια πιθανή καταστροφή των υφασμάτων σας δεν μπορείτε να επιλέξετε μεγαλύτερη από την αυτόματα επιλεγμένη από το πλυντήριο σας ταχύτητα στύψιματος.</b></p> <p>Είναι εφικτή η ρύθμιση της ταχύτητας στύψιματος οποιαδήποτε στιγμή χωρίς να χρειαστεί να σταματήσετε προσωρινά τον κύκλο της πλύσης.</p>
<p><b>KONTROLKY OTÁČKY ODSŤŘEDĚNÍ</b></p> <p>V okamžiku zvolení programu bude maximální možná rychlost odstředování automaticky zobrazena rozsvícením příslušné kontrolky. Pokud si zvolíte nižší rychlost pomocí příslušného tlačítka, rozsvítí se odpovídající kontrolka.</p>	<p><b>SVJETLOSNİ POKAZATELJ BRZINE CENTRIFUGE</b></p> <p>Kada podesite program pranja, najveća moguća brzina centrifuge biti će automatski označena odgovarajućim svjetlo s nim pokazateljem. Odgovarajućom tipkom možete odabrati manju brzinu centrifuge što će biti označeno i odgovarajućim svjetlosnim pokazateljem.</p>	<p align="center"><b>I</b></p>	<p><b>LED INDICATOR VITEZA DE STOARCERE</b></p> <p>Cand stabiliti un program de spalare, viteza maxima de stoarcere permisa de acest program este afisata de ledul corespunzator. Daca schimbati viteza ledul se va modifica in functie de aceasta.</p>	<p><b>CENTRIFUGÁLÁSI SEBESSÉG JELZŐLÁMPA</b></p> <p>Egy program beállításakor a maximálisan megengedhető centrifuga-sebesség automatikusan láthatóvá válik a megfelelő jelzőlámpa révén. A kisebb centrifuga-sebesség megfelelő gombbal történő kiválasztásakor felgyullad a megfelelő jelzőlámpa.</p>	<p><b>Λυχνία επιλογή Ταχύτητας Στύψιματος</b></p> <p>Όταν επιλέξετε ένα πρόγραμμα η λυχνία της μεγαλύτερης επιπρεπτής, από το συγκεκριμένο πρόγραμμα, ταχύτητα στύψιματος ανάβει. Επιλέγοντας από το συγκεκριμένο πλήκτρο μια μικρότερη ταχύτητα στύψιματος ή αντιστοίχη λυχνία θα ανάψει.</p>
<p><b>KONTROLKY ZBÝVAJÍCÍHO ČASU</b></p> <p>Umožňují, abyste byli nepřetržitě informováni o čase, který zbývá do konce pracovního cyklu.</p> <p><b>Kontrolka 90:</b> zbývá méně než 60’</p> <p><b>Kontrolka 60:</b> zbývá méně než 60’</p> <p><b>Kontrolka 30:</b> zbývá méně než 30’</p> <p><b>Kontrolka 15:</b> zbývá méně než 15’</p> <p><b>Kontrolka STOP :</b> konec programu</p>	<p><b>SUSTAV ODBROJAVANJA VREMENA (SA SVJETLOSNIM POKAZATELJIMA)</b></p> <p>Kako bi na najbolji način upravljali vašim vremenom, ova perilica rublja pomoću sustava svjetlosnih pokazatelja omogućuje da stalno budete informirani o preostalom vremenu ciklusa pranja: <b>Svjetlosni pokazatelj 90:</b> preostalo vrijeme oko 90 minuta, <b>svjetlosni pokazatelj 60:</b> preostalo vrijeme manje od 60 minuta, <b>svjetlosni pokazatelj 30:</b> preostalo vrijeme manje od 30 minuta, <b>svjetlosni pokazatelj 15:</b> preostalo vrijeme manje od 15 minuta, <b>svjetlosni pokazatelj STOP:</b> kraj programa pranja.</p>	<p align="center"><b>L</b></p>	<p><b>LED INDICATOR SISTEM DE CONTORIZARE A TIMPULUI RAMAS DIN PROGRAM IN CURS</b></p> <p>Pentru a va organiza mai bine timpul, aceasta masina are un sistem de a indica luminos timpul ramas pana la terminarea programului in curs de desfasurare.</p> <p><b>Led indicator 90:</b> Timpul ramas din program mai mare de 60 minute</p> <p><b>Led indicator 60:</b> Timpul ramas din program mai mic de 60 minute</p> <p><b>Led indicator 30:</b> Timpul ramas din program mai mic de 30 minute</p> <p><b>Led indicator 15:</b> Timpul ramas din program mai mic de 15 minute</p> <p><b>Led indicator Stop:</b> Sfarsitul programului.</p>	<p><b>A VISSZASZÁMLÁLÓ RENDSZER JELZŐLÁMPÁI</b></p> <p>Az idővel való jobb gazdálkodás érdekében a mosógép olyan jelzőlámparendszerrel rendelkezik, amely folyamatosan tájékoztatja önt a hátralévő ciklusidőről.</p> <p><b>Jelzőlámpa 90:</b> A hátralévő idő több, mint 60 perc</p> <p><b>Jelzőlámpa 60:</b> A hátralévő idő kevesebb, mint 60 perc</p> <p><b>Jelzőlámpa 30:</b> A hátralévő idő kevesebb, mint 30 perc</p> <p><b>Jelzőlámpa 15:</b> A hátralévő idő kevesebb, mint 15 perc</p> <p><b>Jelzőlámpa Stop:</b> A program vége</p>	<p><b>ΣΥΣΤΗΜΑ ΕΝΔΕΙΚΤΙΚΩΝ ΛΥΧΝΙΩΝ ΕΝΑΠΟΜΕΙΝΑΝΤΑ ΧΡΟΝΟΥ</b></p> <p>Για την καλύτερη διαχείριση του χρόνου, η συσκευή είναι εφοδιασμένη με σύστημα ενδεικτικών λυχνιών που πληροφορεί τον εναπομείναντα χρόνο μέχρι το τέλος του προγράμματος.</p> <p><b>Ενδεικτική λυχνία 90:</b> εναπομείναν χρόνος μεγαλύτερος των 60 λεπτών</p> <p><b>Ενδεικτική λυχνία 60:</b> εναπομείναν χρόνος μικρότερος των 60 λεπτών</p> <p><b>Ενδεικτική λυχνία 30:</b> εναπομείναν χρόνος μικρότερος των 30 λεπτών</p> <p><b>Ενδεικτική λυχνία 15:</b> εναπομείναν χρόνος μικρότερος των 15 λεπτών</p> <p><b>Ενδεικτική λυχνία STOP:</b> Τέλος του προγράμματος</p>

<p align="center">CZ</p> <p><b>KONTROLKY TLAČÍTEK</b></p> <p>Kontrolka okolo tlačítka volitelné funkce se rozsvítí, je-li nastavena tato zvláštní volba.</p>	<p align="center">HR</p> <p><b>SVJETLOSNI POKAZATELJI TIPKI</b></p> <p>Svjetlosni pokazatelji oko opcijских tipki svjetle kada je odabrana pripadajuća opcija.</p>	<p align="center"><b>M</b></p>	<p align="center">RO</p> <p><b>LED INDICATOR BUTOANE</b></p> <p>Lumina indicatorului din dreptul butoanelor de optiuni se va aprinde in dreptul optiunii selectate.</p>	<p align="center">HU</p> <p><b>NYOMÓGOMBOK JELZÓLÁMPÁI</b></p> <p>A választógombok mellett lévő jelzőlámpák a konkrét opciók kiválasztásakor gyulladnak fel.</p>	<p align="center">EL</p> <p><b>ΕΝΔΕΙΚΤΙ ΕΣ ΛΥΧΝΙΕΣ ΠΛΗΚΤΡΩΝ</b></p> <p>Οι ενδεικτικές λυχνίες στα πλήκτρα προαιρετικών λειτουργιών ανάβουν όταν η αντίστοιχη λειτουργία επιλεγεί (πιεστεί το αντίστοιχο πλήκτρο).</p>
<p><b>VOLIČ PROGRAMŮ S OFF</b></p> <div data-bbox="80 368 387 695" style="border: 1px solid black; padding: 5px;"> <p>LZE JÍM OTÁČET V OBOU SMĚRECH. JAKMILE ZVOLÍTE NĚJAKÝ PROGRAM, PO NĚKOLIKA SEKUNDÁCH ZAČNE BLIKAT SVĚTELNÁ SIGNALIZACE "STOP". ZHASNUTÍ SVĚTLENÉ SIGNALIZACE "STOP" PROVEDETE OTOČENÍM VOLIČE PROGRAMŮ DO POLOHY OFF.</p> </div> <p>Stiskněte tlačítko "Start/Pausa" a spusíte cyklus praní.</p> <p>Prací cyklus probíhá s voličem programů nastaveným na určitém programu, a to až do konce praní.</p> <p>Po ukončení cyklu vypněte pračku nastavením voliče programu do polohy "OFF".</p> <div data-bbox="80 1238 387 1437" style="border: 1px solid black; padding: 5px;"> <p><b>POZNÁMKA:</b> VOLIČ PROGRAMŮ MUSÍ BÝT PO UKONČENÍ PRANÍ VŽDY PŘESTAVEN DO POLOHY OFF, TEPRVE PAK MŮŽETE ZVOLIT NOVÝ PROGRAM.</p> </div>	<p><b>GUMB PROGRAMATORA SA POLOŽAJEM OFF</b></p> <div data-bbox="423 368 730 788" style="border: 1px solid black; padding: 5px;"> <p>OVAJ GUMB SE OKREĆE U OBA SMJERA. PERILICA RUBLJA UKLUČUJE SE ODABIROM PROGRAMA PRANJA PREKO GUMBA PROGRAMATORA. TAJ POLOŽAJ BITI ĆE OZNAČEN PRESTANKOM TREPTANJA SVJETLOSNOG POKAZATELJA STOP. OVAJ SVJETLOSNI POKAZATELJ ĆE NEPREKIDNO TREPTATI SVE DOK SE PERILICA NE POKRENE ILI NE VRATI U POLOŽAJ OFF.</p> </div> <p>Pritisnite tipku <b>START/PAUSE</b> da pokrenete odabrani ciklus pranja.</p> <p>Program pranja će se izvesti s gumbom programatora u nepomičnom položaju na odabranom programu sve dok ciklus pranja ne završi.</p> <p>Perilicu rublja isključite okretanjem gumba programatora na položaj OFF.</p> <div data-bbox="423 1190 730 1506" style="border: 1px solid black; padding: 5px;"> <p><b>ZNAČAJNO:</b> GUMB PROGRAMATORA NAKON SVAKOG CIKLUSA PRANJA MORA BITI VRAĆEN NA POLOŽAJ OFF, ODNOSNO PRI POKRETANJU SLIJEDEĆEG CIKLUSA PRANJA A PRIJE NEGO TAJ NAREĐNI PROGRAM BUDE ODABRAN I POKRENUT.</p> </div>	<p align="center"><b>N</b></p> 	<p><b>BUTON SELECTARE PROGRAME CU POZITIE "OFF"</b></p> <div data-bbox="1191 368 1498 807" style="border: 1px solid black; padding: 5px;"> <p><b>ATENTIE:</b> PUTETI ROTI IN AMBELE DIRECTII. MASINA PORNESTE DACA SELECTATI UN PROGRAM CU ACEST BUTON. STAREA MASINII VA FI INDICATA DE LEDUL INDICATORULUI "STOP" CARE VA CLIPI. ACESTA VA CONTINUA SA CLIPEASCA PANA CAND MASINA VA INCEPE PROGRAMUL DE SPALARE SELECTAT SAU NE VOM REINTOARCE LA POZITIA "OFF".</p> </div> <p>Apasati butonul "Start/Pause" pentru a incepe un ciclu de spalare. Ciclul se va desfasura cu butonul de selectie programe stationand pe pozitia programului selectat pana la sfarsitul acestuia. Opriti masina de spalare rotind butonul de programe pe pozitia OFF.</p> <div data-bbox="1191 1206 1498 1485" style="border: 1px solid black; padding: 5px;"> <p><b>ATENTIE:</b> BUTONUL DE SELECTIE PROGRAME TREBUIE SA SE INTOARCA PE POZITIA OFF LA SFARSITUL FIECARUI CICLU DE SPALARE SAU CAND INCEPE UN SUBCICLU, INAINTE DE A INCEPE ALT PROGRAM NOU.</p> </div>	<p><b>A PROGRAMVÁLASZTÓ</b></p> <div data-bbox="1534 368 1841 807" style="border: 1px solid black; padding: 5px;"> <p><b>A KIKAPCSOLT HELYZETBEN MINDKÉT IRÁNYBAN FOROG. A GÉP EGY PROGRAM KIVÁLASZTÁSÁVAL KAPCSOLÓDIK BE A PROGRAMVÁLASZTÓ GOMB SEGÍTSÉGÉVEL. EZT AZ ÁLLAPOTOT A STOP JELZÓLÁMPA VILLOGÁSA JELZI, AMELY MINDADDIG VILLOG, AMÍG A GÉP BE NEM INDUL VAGY VISSZA NEM TÉR A KIKAPCSOLT HELYZETBE.</b></p> </div> <p>A kiválasztott ciklus beindításához nyomja le a „Start/Szünet” gombot. A program úgy zajlik le, hogy a ciklus befejeződéséig a programválasztó gomb a kiválasztott programon marad. Kapcsolja ki a mosógépet a programválasztó gomb Kl helyzetbe történő elfordításával.</p> <div data-bbox="1534 1206 1841 1517" style="border: 1px solid black; padding: 5px;"> <p><b>MEGJEGYZÉS:</b> A PROGRAMVÁLASZTÓ GOMBOT VISSZA KELL ÁLLÍTANI A KI HELYZETBE MINDEN EGYES CIKLUS VÉGÉN, VAGY EGY ÚJ MOSÁSI CIKLUS BEINDÍTÁSÁKOR A KÖVETKEZŐ PROGRAM KIVÁLASZTÁSA ÉS BEINDÍTÁSA ELŐTT.</p> </div>	<p><b>Επιλογέας προγραμμάτων με θέση OFF.</b></p> <div data-bbox="1877 368 2184 807" style="border: 1px solid black; padding: 5px;"> <p><b>ΓΥΡΙΖΕΙ ΚΑΙ ΠΡΟΣ ΤΙΣ ΔΥΟ ΚΑΤΕΥΘΥΝΣΕΙΣ. Η συσκευή τίθεται σε λειτουργία (ON) επιλέγοντας ένα πρόγραμμα μέσω του κουμπιού του χρονοδιακόπτη-επιλογέα προγραμμάτων. Τότε η ενδεικτική λυχνία του STOP θα αρχίσει να αναβοσβήνει και θα συνεχίσει να αναβοσβήνει μέχρις ότου πατηθεί το πλήκτρο έναρξης (START) ή η συσκευή τεθεί πίσω ξανά στη θέση OFF.</b></p> </div> <p>Πιέστε το πλήκτρο έναρξης/λήξης της λειτουργίας ("Start/Pause") για ενεργοποιήσετε το επιλεγμένο πρόγραμμα.</p> <p>Το πρόγραμμα συνεχίζει, ενώ ο επιλογέας των προγραμμάτων (χρονοδιακόπτης) παραμένει ακίνητος στο αρχικά επιλεγμένο σημείο, μέχρι το τέλος του προγράμματος.</p> <p>Όταν ολοκληρωθεί η πλύση, θέστ το πλυντήριο κτός λειτουργίας γυρίζοντας τον πλογοέα προγραμμάτων στη θέση "OFF"</p> <div data-bbox="1877 1238 2184 1506" style="border: 1px solid black; padding: 5px;"> <p><b>ΣΗΜΕΙΩΣΗ:</b> Το κουμπί του χρονοδιακόπτη-επιλογέα προγραμμάτων πρέπει πάντα να τίθεται στη θέση OFF μετά το τέλος ενός προγράμματος ή πριν επιλεγεί ένα νέο πρόγραμμα πλυσίματος.</p> </div>

## Tabulka pracích programů

PROGRAM PRO		VOLBA UKAZATELE VOLIČE PROGRAMŮ NA:	MAX. NÁPLŇ kg*		VOLBA TEPLoty °C	NÁSYPKA PRACÍCH PROSTŘEDKŮ		
						2	☼	1
<i>Odolné tkaniny</i> Bavlna, len	Bílé tkaniny	90	6	8	90°	●	●	
<i>Bavlna, směsné odolné</i>	Barevné odolné tkaniny s předpírkou	60 P	6	8	60°	●	●	●
<i>Bavlna, směsné</i>	Barevné odolné tkaniny	60 **	6	8	60°	●	●	
	Barevné odolné tkaniny	40	6	8	40°	●	●	
	Jemné barevné tkaniny	30	6	8	30°	●	●	
<i>Bavlna</i>	Jemné barevné tkaniny praní za studena	☼	6	8	-	●	●	
<i>Směsné a syntetické tkaniny</i> Směsné odolné	Barevné odolné tkaniny s předpírkou	60 P	3	4	60°	●	●	●
<i>Bavlna, směsné a syntetické tkaniny</i>	Barevné odolné tkaniny	60 **	3	4	60°	●	●	
<i>Syntetické tkaniny (silon, perlon), směsná bavlna</i>	Barevné odolné tkaniny	50	3	4	50°	●	●	
	Jemné barevné tkaniny	40	3	4	40°	●	●	
<i>Směsné, jemné syntetické</i>	Košile 	30	3	4	30°	●	●	
	Jemné barevné tkaniny praní za studena	☼	3	4	-	●	●	
<i>Velmi jemné tkaniny</i>	Jemné tkaniny	40 **	1,5	2	40°	●	●	
	Vlna určená k praní v pračce	30 	1	1,5	30°	●	●	
	Vlna určená k praní v pračce	☼ 	1	1,5	-	●	●	
	Ruční praní	30 	1	1,5	30°	●	●	
<b>Speciální programy</b>	Máchní		-	-	-	△	●	
	Intenzivní odstředění		-	-	-			
	Pouhé vypuštění vody		-	-	-			
	"MIX & WASH SYSTEM" PROGRAM	M&W	6	8	40°	●	●	
	Rychloprogram 32'	32' 	2	2	50°	●		

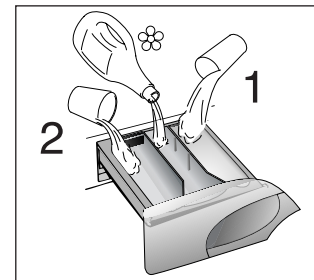

Prosím, přečtěte si tyto poznámky:

\* Maximální obsah náplně suchého prádla se mění podle modelu, který jste zakoupili (viz štítek se základními údaji).

Při praní velmi zašpiněného prádla doporučujeme práť max. náplň 3/4 kg.

\*\* ) Programy podle evropské normy EN 60456.

Rychlost otáčení bubnu při odstřežování lze rovněž snížit na jakoukoliv hodnotu doporučenou na etiketě prádla nebo tkaniny. Pro jemné prádlo lze odstředování zcela vyloučit.

△ Pokud jsou na některých kusech prádla skvrny, které vyžadují ošetření tekutými bělicími prostředky, můžete provést předběžné odstranění skvrn v myčce.

Vložte do oddílu "2" zásobníku pracího prostředku příslušnou nádobku, do které vlijte bělicí prostředek a nastavte program "MÁCHÁNÍ" (  ).

Jakmile je toto ošetření ukončeno, nastavte knoflík programů do polohy "OFF", přidejte k vybělenému prádlu zbytek prádla a proveďte normální cyklus praní s nevhodnějším programem.

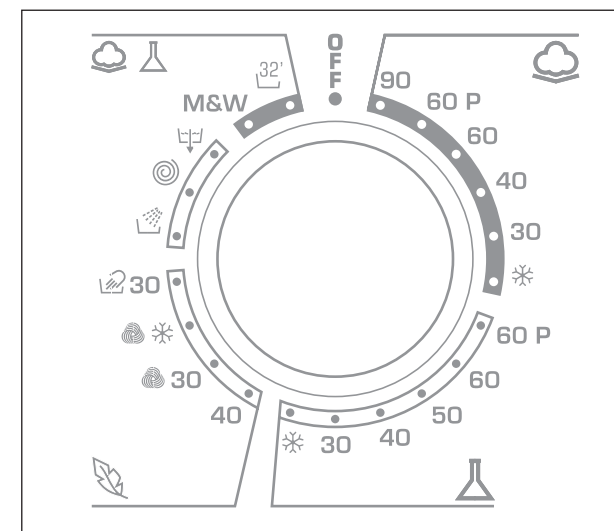

TABELARNI PREGLED PROGRAMA

PROGRAM ZA:	GUMB PROGRAMA-TORA NA:	MAX. TEŽINA kg*	TEMP. °C	PUNJENJE DETERDŽENTA				
				2		1		
<b>Postojane tkanine</b> pamuk, lan	bijelo rublje	90	6	8	90°	●	●	
	pamuk, postojane miješane	bijelo rublje s predpranjem 60 P	6	8	60°	●	●	●
pamuk, miješane	postojane boje	60 **	6	8	60°	●	●	
	postojane boje	40	6	8	40°	●	●	
	nepostojane boje	30	6	8	30°	●	●	
pamuk	nepostojane boje hladno pranje		6	8	-	●	●	
<b>Miješane tkanine i sintetika</b> miješane, postojane	postojane bojes predpranjem	60 P	3	4	60°	●	●	●
	pamuk, miješane tkanine, sintetika	postojane boje	60 **	3	4	60°	●	●
sintetika (najlon, perlon) miješane pamučne	postojane boje	50	3	4	50°	●	●	
	nepostojane boje	40	3	4	40°	●	●	
miješane osjetljiva sintetika	Košulje	30	3	4	30°	●	●	
	nepostojane boje hladno pranje		3	4	-	●	●	
<b>Vrlo osjetljive tkanine</b>	osjetljivo rublje	40 **	1,5	2	40°	●	●	
	vunene tkanine PERIVE U PERILICI	30	1	1,5	30°	●	●	
	vunene tkanine PERIVE U PERILICI		1	1,5	-	●	●	
	"ručno pranje"	30	1	1,5	30°	●	●	
<b>Posebni programi</b>	ispiranje		-	-	-	△	●	
	Brzo centrifugiranje		-	-	-			
	samo istjecanje vode		-	-	-			
	program MIX & WASH	M&W	6	8	40°	●	●	
	brzi 32-minutni program	32'	2	2	50°	●		

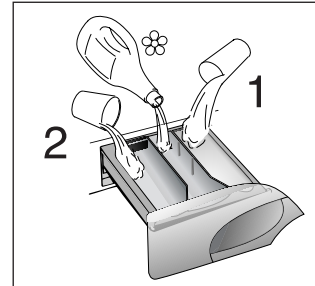

Molimo pročitajte ova napomene:

\* Pogledati pločicu(naljepnicu) s tehničkim podacima

Kada perete izuzetno prljavo rublje preporučujemo da u perilicu ne stavljate više od 3/4 kg rublja.







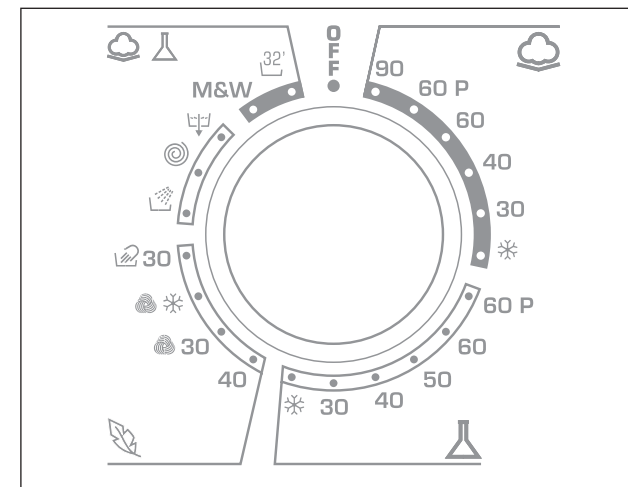





\*\* Programi u skladu sa normama CENELEC EN 60456.

Ako je potrebno smanjite brzinu centrifugiranja, i to: kako je predloženo na najveće djelotvornosti pranja i ispiranja. naljepnicama koje se nalaze na odjeći ili za vrlo osjetljivo rublje u potpunosti isključite. Tijekom ovih programa izmjenjuju se ciklusi centrifugu, ova opcija može se podesiti tipkom za brzinu centrifuge.

△ Kada samo odredjen broj komada rublja za pranje ima tvrdokorne mrlje koje zahtjevaju postupak s tekućim bijelilom, prethodno uklanjanje mrlja može se izvesti u perilici rublja. Ulijte bijelilo u pregradak za bijelila u ladici za deterdžent označen s "2" i namjestite poseban program (ISPIRANJE). Kada ovaj program završi, okrenite gumb za odabir programa na položaj "OFF" (ISKLJUČENO), dodajte preostalo rublje za pranje i nastavite s uobičajenim pranjem na željenom programu.



## TABEL DE PROGRAME

PROGRAM PENTRU:	SELECTOR PROGRAME PE:	GREUT. MAX. Kg*	TEMP. °C	CASETA DET.				
				2		1		
<b>Tesaturi rezistente</b> bumbac, in, canepa	Albe	90	6	8	90°	●	●	
Bumbac, tesaturi mixte rezistente	Albe cu prespalare	60 P	6	8	60°	●	●	●
Bumbac, tesaturi mixte	Culori rezistente	60 **	6	8	60°	●	●	
	Culori rezistente	40	6	8	40°	●	●	
	Culori delicate	30	6	8	30°	●	●	
Bumbac	Culori delicate apa rece		6	8	-	●	●	
<b>Tesaturi amestec si sintetice</b> amestec, rezistente	Culori rezistente prespalare	60 P	3	4	60°	●	●	●
Bumbac, tesaturi mixte sintetice	Culori rezistente	60 **	3	4	60°	●	●	
Sintetice (nylon), amestec bumbac	Culori rezistente	50	3	4	50°	●	●	
	Culori delicate	40	3	4	40°	●	●	
Amestec, sintetice delicate	Camasi 	30	3	4	30°	●	●	
	Culori delicate		3	4	-	●	●	
<b>Tesaturi foarte delicate</b>	Delicate	40 **	1,5	2	40°	●	●	
	Lana "De spalat in masina"	30 	1	1,5	30°	●	●	
	Lana "De spalat in masina"	 	1	1,5	-	●	●	
	Spalat cu mana	30 	1	1,5	30°	●	●	
<b>Speciale</b>	Clatire		-	-	-	△	●	
	Stoarcere rapida		-	-	-			
	Doar evacuare apa		-	-	-			
	Progra "Mix&Wash"	M&W	6	8	40°	●	●	
	Rapid 32 minute	32' 	2	2	50°	●		

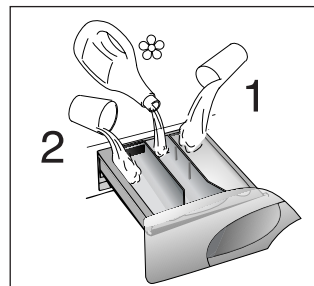

## VA RUGAM CITITI ACESTE OBSERVATII!

\* Capacitatea maxima de incarcare a masinii cu rufe uscate in functie de modelul utilizat (cititi pe placuta masinii)

Cand spalati rufe foarte murdare este recomandat sa reduceti incarcatura la maximum 3/4 kg.







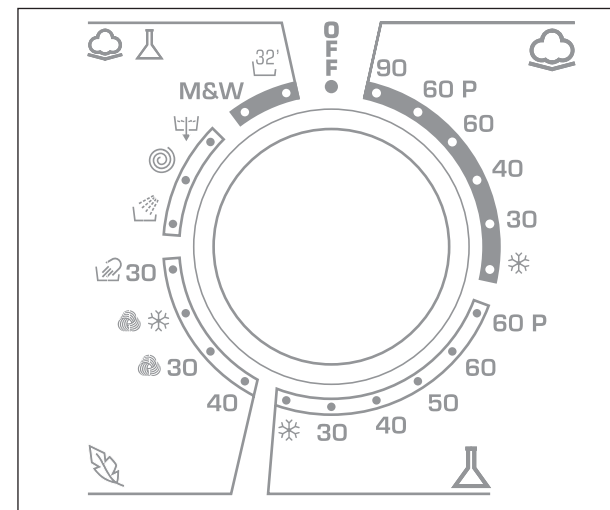

\*\* Programe in concordanta cu normele CENELEC EN 60456.

Viteza de rotire poate fi de asemenea reduca pentru a tine cont de recomandarile de pe eticheta rufelor, sau pentru tesaturi delicate renuntati la stoarcere complet (optiune asigurata de butonul de viteza de stoarcere).

- △ Cand doar un numar limitat de articole au pete ce necesita tratament cu lichide speciale de scos petele, scoaterea preliminara a petelor poate fi facuta in masina.  
Puneti lichidul de scos petele in containerul special, introdus in compartimentul marcat "2" in caseta de detergenti si setati programul speciale "CLATIRE" . Cand aceasta faza e terminata, rotiti butonul selector de programe pe pozitia OFF, adaugati restul rufelor si incepeti o spalare normala cu programul adecvat.



## PROGRAMTÁBLÁZAT

TEXTÍLIA PROGRAM	PROG.	MAX. SÚLY kg*	HŐM., °C	MOSÓSZERADAG				
				2	1	1		
<b>Nem érzékeny anyagok</b> <b>Pamut, vászon</b>	Fehér	90	6	8	90°	●	●	
Pamut, vegyes nem érzékeny	Fehér, elÉmosás	60 P	6	8	60°	●	●	●
Pamut, vegyes	Gyorsan fakuló	60 **	6	8	60°	●	●	
	Gyorsan fakuló	40	6	8	40°	●	●	
	Nem gyorsan fakuló	30	6	8	30°	●	●	
Pamut	Nem gyorsan fakuló hideg mosás	❄	6	8	-	●	●	
<b>Kevert és szintetikus anyagok</b>	Gyorsan fakuló, elÉmosás	60 P	3	4	60°	●	●	●
Pamut, kevert textil, szintetikus	Gyorsan fakuló	60 **	3	4	60°	●	●	
	Gyorsan fakuló	50	3	4	50°	●	●	
Szintetikus (nejlon, perlon), vegyes pamut	Nem gyorsan fakuló	40	3	4	40°	●	●	
	Ingek 	30	3	4	30°	●	●	
Vegyes, finom szintetikus anyagok	Nem gyorsan fakuló hideg mosás	❄	3	4	-	●	●	
	Finom	40 **	1,5	2	40°	●	●	
<b>Nagyon finom anyagok</b>	„GÉPPEL MOSHATÓ” gyapjúúru 	30	1	1,5	30°	●	●	
	„GÉPPEL MOSHATÓ” gyapjúúru 	❄	1	1,5	-	●	●	
	Kézi mosás 	30	1	1,5	30°	●	●	
<b>Speciális lehetőségek</b>	Öblítés 		-	-	-	△	●	
	Gyors centrifugálás 		-	-	-			
	Csak vízürítés 		-	-	-			
	Mix & Wash vegyes mosóprogram	M&W	6	8	40°	●	●	
	Gyors 32 perces 		2	2	50°	●		

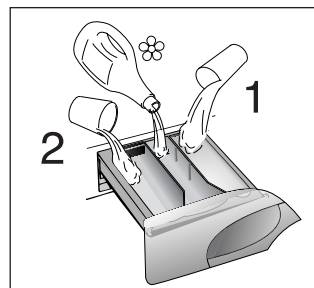

**Kérjük, olvassa el az alábbi megjegyzéseket!**

\* Maximális száraz ruhaadag az alkalmazott típus szerint (lásd a géptörzslapot).

Erősen szennyezett ruhák mosásakor javasoljuk, hogy csökkentse le a mennyiséget 3/4 kg-ra.

\*\* Programok a CENELEC EN 60456 szerint.

A centrifugálás sebessége csökkenthető a ruhadarabok címkéjén található útmutató betartása érdekében, vagy a nagyon finom textíliák esetében teljesen kikapcsolható a centrifugálás, ami a centrifuga választókapcsolójával végezhető el.



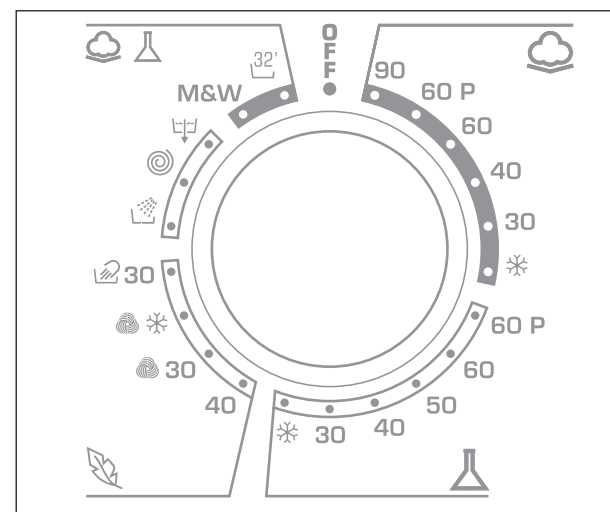









△ Ha csak kevés ruhadarabon vannak olyan foltok, amelyeket folyékony fehérítőszerrel kell kezelnünk, akkor a foltok előzetes eltávolítását a mosógépben végezhetjük el. Öntse bele a fehérítőszer a folyékony fehérítő-tartóba, amely a mosószeres fiók „2” jelű rekeszébe van behelyezve, és állítsa be a speciális „ÖBLÍTÉS” (  ) programot. Ennek a fázisnak a végén fordítsa a programválasztó gombot a „KI” helyzetbe, tegye be a többi ruhát, és folytassa a normál mosást a legmegfelelőbb programmal.





**ΚΕΦΑΛΑΙΟ 7**

**Πίνακας προγραμμάτων**

ΠΡΟΓΡΑΜΜΑ ΓΙΑ	ΕΠΙΛΟΓΕΑΣ ΠΡΟΓΡΑΜΜΑΤΩΝ ΣΤΗ ΘΕΣΗ:	ΜΑΧ ΒΑΡΟΣ (kg)*	ΘΕΡΜ. (°C)	ΠΟΣΟΤΗΤΑ ΑΠΟΡΡΥΠΑΝΤΙΚΟΥ				
				2		1		
<b>Ανθεκτικά υφάσματα</b> Βαμβακερά, λινά	Λευκά	90	6	8	90°	●	●	
Βαμβακερά, μικτά, ανθεκτικά	Λευκά με πρόπλυση	60 P	6	8	60°	●	●	●
Βαμβακερά, μικτά	ανθεκτικά χρωματιστά	60 **	6	8	60°	●	●	
	ανθεκτικά χρωματιστά	40	6	8	40°	●	●	
	ευαίσθητα χρωματιστά	30	6	8	30°	●	●	
Βαμβακερά	ευαίσθητα χρωματιστά, κρύα πλύση		6	8	-	●	●	
<b>Μικτά υφάσματα, συνθετικά</b> Μικτά, ανθεκτικά	ανθεκτικά χρωματιστά με πρόπλυση	60 P	3	4	60°	●	●	●
Βαμβακερά, μικτά υφάσματα, συνθετικά	ανθεκτικά χρωματιστά	60 **	3	4	60°	●	●	
Ευαίσθητα συνθετικά	ανθεκτικά χρωματιστά	50	3	4	50°	●	●	
	ευαίσθητα χρωματιστά	40	3	4	40°	●	●	
Μικτά, ευαίσθητα συνθετικά	Πουκαμισα 	30	3	4	30°	●	●	
	ευαίσθητα χρωματιστά, κρύα πλύση		3	4	-	●	●	
<b>Πολύ ευαίσθητα υφάσματα</b> Συνθετικά (ακρυλικά) Μάλλινα	ευαίσθητα	40 **	1,5	2	40°	●	●	
	βαμβακερά που πλένονται στο πλυντήριο	30 	1	1,5	30°	●	●	
	βαμβακερά που πλένονται στο πλυντήριο	 	1	1,5	-	●	●	
	για πλύσιμο στο χέρι	30 	1	1,5	30°	●	●	
<b>Ειδικά προγράμματα</b>	ξέβγαλμα		-	-	-	△	●	
	κανονικό στίψιμο		-	-	-			
	μόνο στέγνωμα		-	-	-			
	Πρόγραμμα μικτών ρούχων	M&W	6	8	40°	●	●	
	εξπρές πρόγραμμα 32 λεπτών	32' 	2	2	50°	●		

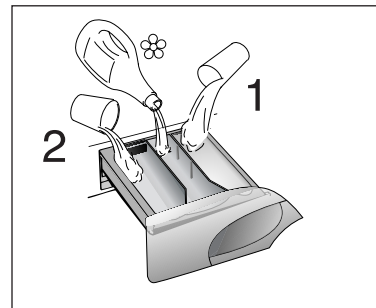

Σας παρακαλούμε διαβάστε αυτές τις σημειώσεις

\*) Μέγιστο φορτίο πλύσης στεγνών ρούχων, ανάλογα με το μοντέλο του πλυντηρίου (κοιτάξτε την πινακίδα των χαρακτηριστικών)

- Για πολύ λερωμένα εσώρουχα μην ξεπερνάτε την ποσότητα των 3/4 κιλών.

\*\* Προγράμματα σύμφωνα με οδηγίες EN 60456.

Ο επιλογέας στροφών στυψίματος επιτρέπει τη ρύθμιση των στροφών στυψίματος από μια μέγιστη τιμή (ανάλογα με το μοντέλο) μέχρι και την πλήρη ακύρωση του στυψίματος, ανάλογα με το είδος των ρούχων. Οι μέγιστες τιμές στυψίματος λαμβάνουν χώρα κατά το τελευταίο στύψιμο και σύμφωνα με την τιμή που έχει τεθεί από τον κατασκευαστή για κάθε κύκλο πλυσίματος.

△ Αν κάποια υφάσματα έχουν λεκέδες οι οποίοι χρειάζονται υγρό λευκαντικό, μπορεί να πραγματοποιηθεί ένα προκαταρτικό πλύσιμο από το πλυντήριο. Τοποθετήστε το υγρό λευκαντικό μέσα στην θήκη του υγρού λευκαντικού. Τοποθετήστε το με το νούμερο "2" στο συρτάρι των απορρυπαντικών, και ενεργοποιήστε το ειδικό πρόγραμμα ξέβγαλμάτων. Όταν ολοκληρωθεί ο κύκλος γυρίστε των επιλογέα των προγραμμάτων στην θέση "OFF", προσθέστε και τα υπόλοιπα ρούχα μέσα στον κάδο και επιλέξτε το πιο κατάλληλο για τα υφάσματα σας πρόγραμμα πλύσης.

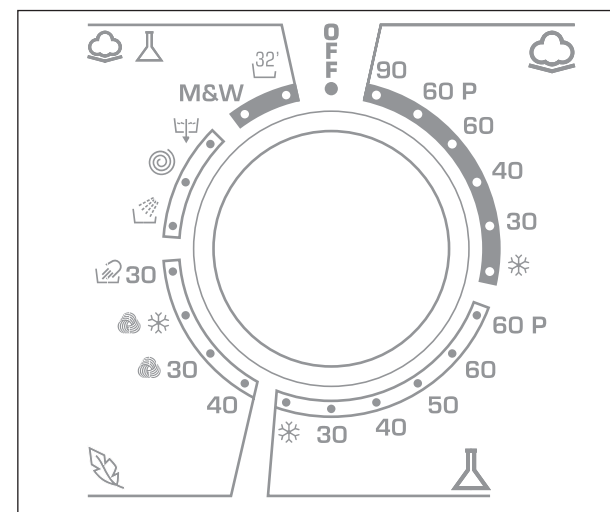

## KAPITOLA 8

## VOLBA PROGRAMŮ

Pro různé typy tkaniny s různým stupněm záspinění má pračka 4 okruhy programů rozdělených podle druhu praní, teploty a doby praní (viz tabulka programů).

## 1. ODOLNÉ TKANINY

Tyto programy byly navrženy tak, aby se dosáhlo nejlepších výsledků praní a máchání. Krátké odstřed'ování zařazené po každém máchání zajišť'uje dokonalé vymáchání prádla. Závěrečné odstřed'ování zajišť'uje vyšší účinnost při odstraňování vody z prádla.

## 2. SMĚSNÉ A SYNETICKÉ TKANINY

U hlavního praní je dosahováno nejlepších výsledků díky proměnlivým rytmickým otáčkám pracího bubnu a výšce hladiny napouštěné vody. Jemné odstřed'ování zamezí nadměrnému pomačkáání prádla.

## 3. VELMI JEMNÉ TKANINY

Nový koncept praní, který střídá fáze praní a fáze odmáčení, obzvlášt' vhodný pro praní velmi jemných tkanin, např. čisté střížní vlny se značkou možnosti praní v pračce. Praní a máchání probíhá při vysoké hladině vody a tím jsou zajištěny dokonalé výsledky.

## RUČNÍ PRANÍ 30°

*Pračka je vybavena také pracím cyklem pro jemné tkaniny. Tento cyklus je nazýván "Ruční praní". Program "ručního praní" je vhodný pro tkaniny, které se jinak perou výhradně ručně. Program dosáhne maximální teploty 30° C a je zakončen 3 máchacími cykly a jemným odstředěním.*

## POGLAVLJE 8

## ODABIR PROGRAMA PRANJA

Za različite vrste tkanina i različite stupnjeve prljavštine ova perilica rublja ima 4 različite skupine programa koji su u skladu sa: ciklusom pranja, temperaturom pranja i dužinom ciklusa (pogledajte tabelarni prikaz programa pranja).

## 1. POSTOJANE TKANINE

Ovi programi namijenjeni su ostvarivanju najveće djelotvornosti pranja i ispiranja. Tijekom ovih programa izmjenjuju se ciklusi centrifugiranja koji daju odlične rezultate i ciklus spiranja. Zadan centrifugiranje posebno je djelotvorno da se rublje temeljito ocijedi.

## 2. TKANINE OD MIJEŠANIH I SINTETIČKIH VLAKNA

Glavno pranje pranje i ispiranje, pružaju najbolje vrijednosti zahvaljujući rotiranju bubnja i razini vode. Blago centrifugiranje pomaže da se tkanine manje gužvaju.

## 3. POSEBNO OSJETLJIVE TKANINE

Novi program pranja u kojem se izmjenjuje vrlo nježno pranje i namakanje. Ova skupina programa posebno je pogodna za pranje vrlo osjetljivih tkanina kao što je čista vuna periva u perilici. Pranje i ispiranje provode se sa povećanom razinom vode što osigurava najbolje rezultate.

## "RUČNO PRANJE"

Ova perilica rublja ima poseban nježan program pranja "RUCNO PRANJE". Ovaj program pranja omogućuje cjelovit ciklus pranja za odjeću koja na etiketi ima oznaku "isključivo za ručno pranje". Ovaj program pranja radi na temperaturi od 30° C a završava s 3 ispiranja i polaganim centrifugiranjem.



## CAPITOLUL 8

## SELECTIONAREA PROGRAMELOR

Pentru tratarea diverselor tipuri de tesaturi si a diferitelor stadii de murdarire, masina de spalat are 4 grupuri de programe care difera prin: spalare, temperatura si durata (a se vedea tabelul cu programe de spalare).

## 1. TESATURI REZISTENTE

Programele sunt concepute pentru a optimiza rezultatele spalarii. Clatirile, cu intervale de centrifugare, asigura o clatire perfecta. Centrifugarea finala inlatura apa intr-un mod mai eficient.

## 2. TESATURI MIXTE SI SINTETICE

Spalatul si clatitul sunt optimizate in ritmul rotirii tamburului si al nivelelor de apa. O centrifugare usoara asigura reducerea sifonarii rufelor.

## 3. TESATURI DELICATE

Acest nou ciclu de spalare alterneaza fazele de spalare cu cele de inmuire si este recomandat in mod special pentru fibre foarte delicate (lina pura care poate fi spalata in masina). Atit spalarea cit si clatirea se efectueaza cu un nivel ridicat de apa pentru a se asigura cele mai bune rezultate.

## SPALARE CU MANA

Acest program asigura un program complet de spalare pentru obiecte ce au specificat pe eticheta sa fie spalate cu mana. Temperatura programului este de 30 OC si include 3 clatiri si o stoarcere foarte usoara.

## 8. FEJEZET

## PROGRAMVÁLASZTÁS

Az anyagtipusoknak és a szennyezettség szintnek megfelelően a mosógép 4 különböző programsávval rendelkezik, amelyek a következők: mosási ciklus, a ciklus hőmérséklete és a ciklus hossza (lásd a mosóprogramok táblázatát).

## 1. NEM ÉRZÉKENY ANYAGOK

A programot alapos mosáshoz és öblítéshez, valamint tökéletes öblítést biztosító centrifugáláshoz terveztük. Az utolsó centrifugálás hatékonyabb víztávolítást eredményez.

## 2. KEVERT ÉS SZINETIKUS ANYAGOK

A főmosás és az öblítés a dob forgási ritmusának és a vízszintnek köszönhetően biztosítja a legjobb eredményeket. A finom centrifugázás azt jelenti, hogy a textíliák kevésbé gyűrődnek össze.

## 3. KÜLÖNLEGESEN FINOMSZÁLÚ ANYAGOK

Ez az új mosási ciklus a mosást és az áztatást váltogatja egymással, és használatát olyan nagyon finomszálú anyagokhoz javasoljuk, mint a gépi mosásra alkalmas tiszta gyapjú. A legjobb eredmények elérése érdekében a mosás és az öblítés magas vízszinttel történik.

## KÉZI MOSÁS

A mosógép finom „kézi mosás” programmal is rendelkezik. Ezzel a programmal azok a ruhadarabok moshatók ki, amelyek címkéjén a „Csak kézzel mosható” felirat található. A program 30°C hőmérsékleten működik, 3 öblítést és egy lassú centrifugálást hajt végre.

## ΚΕΦΑΛΑΙΟ 8

## Επιλογή προγράμματος

Για τα διάφορα είδη υφασμάτων και το βαθμό που αυτά είναι λερωμένα, το πλυντήριο διαθέτει 4 διαφορετικά προγράμματα που διαφέρουν ως προς: τον τύπο του προγράμματος, την θερμοκρασία και την διάρκεια του προγράμματος (βλέπε πίνακα με τα προγράμματα).

## 1 Ανθεκτικά υφάσματα

Τα προγράμματα έχουν εξελιχθεί ώστε να επιτυγχάνουν το καλύτερο αποτέλεσμα πλύσης και τα ξέβγαλματα με φάσεις σπιψίματος εξασφαλίζουν το τέλειο ξέβγαλμα.

## 2 Μικτά και συνθετικά υφάσματα

Η κυρίως πλύση και το ξέβγαλμα δίνουν καλύτερα αποτελέσματα χάριν στους ρυθμούς περιστροφής του κάδου και τα επίπεδα νερού. Ένα ευαίσθητο σπιψίμο θα εξασφαλίσει ότι τα ρούχα θα είναι λιγότερο τσαλακωμένα.

## 3 Πολύ ευαίσθητα υφάσματα

Το πρόγραμμα αυτό συνδιάζει την εναλλαγή μουλιάσματος και πλύσματος των ρούχων και συνιστάται για το πλύσιμο πολύ ευαίσθητων υφασμάτων, όπως το αγνό παρθένο μαλλί. Το πλύσιμο και το ξέβγαλμα με άφθονη ποσότητα νερού εξασφαλίζει άριστα αποτελέσματα.

## ΠΛΥΣΙΜΟ ΕΥΑΙΣΘΗΤΩΝ 30°

Αυτό το πλυντήριο έχει, επίσης, πρόγραμμα πλύσης για ευαίσθητα ρούχα. Το συγκεκριμένο πρόγραμμα επιτρέπει έναν πλήρη κύκλο πλύσης για υφάσματα με την ένδειξη "μόνο για πλύσιμο στο χέρι". Το πρόγραμμα έχει θερμοκρασία 30°C και τελειώνει την πλύση με δύο ξέβγαλματα και ένα αργό σπιψίμο.

CZ

#### 4. Speciální programy

##### SPECIÁLNÍ PROGRAM “MÁCHÁNÍ”

Tento program provádí 3 máchání prádla s průběžným odstředováním (které lze případně snížit nebo zrušit pomocí příslušného tlačítka).

Používá se pro máchání všech typů tkanin, např. i po praní v ruce.

Tento program lze také použít jako cyklus pro BĚLENÍ (viz tabulka programů).

##### SPECIÁLNÍ PROGRAM “INTENZIVNÍ ODSTŘEDĚNÍ”

Tento program provádí odstředování při maximální rychlosti (kterou lze případně snížit nebo zrušit pomocí příslušného tlačítka).

##### POUZE VYPOUŠTĚNÍ

Program vypouštění provede vypouštění vody.

HR

#### 4. Posebni programi poseban program

##### POSEBAN PROGRAM “RINSE” (ISPIRANJE)

Ovaj program izvodi tri ispiranja, izmedju kojih se izvodi centrifugiranje (koje se može smanjiti ili isključiti korištenjem odgovarajućeg gumba). Takvo ispiranje može se koristiti za bilo koju vrstu tkanina, npr. koristite ga nakon ručnog pranja.

Ovaj program može se također koristiti kao ciklus bijeljenja (pogledajte tabelarni prikaz programa pranja).

##### POSEBAN PROGRAM “BRZO CENTRIFUGIRANJE”

Ovaj program izvodi se na najvećoj brzini centrifugiranja (koja se može smanjiti korištenjem odgovarajućeg gumba).

##### SAMO ISTJECANJE VODE

Ovaj program omogućuje samo istjecanje vode iz perilice rublja.



RO

#### 4. Special

##### CLATIRE

Acest program asigura un program complet de spalare pentru obiecte ce au specificat pe eticheta sa fie spalate cu mana. Include 3 clatiri si o stoarcere foarte usoara. (Care poate fi redusa daca e actionat butonul corespunzator).

Acest program poate fi utilizat ca si program de inalbare (vezi lista cu programele de spalare).

##### STOARCERE RAPIDA

Acest program asigura o centrifugare la viteza maxima (care poate fi redusa daca e actionat butonul corespunzator).

##### DOAR EVACUAREA APEI

Acest program evacueaza apa din masina.

HU

#### 4. Speciális anyagok

##### SPECIÁLIS „ÖBLÍTÉS” PROGRAM

Ez a program három öblítést végez közepes centrifugálási sebességgel (ami a megfelelő gombbal csökkenthető vagy kihagyható). Bármilyen típusú textilra öblítéséhez használható, például kézi mosás után.

Ez a program fehértési ciklusként is használható (lásd a mosóprogramok táblázatát).

##### SPECIÁLIS „GYORS CENTRIFUGÁLÁS” PROGRAM

A „GYORS CENTRIFUGÁLÁS” program maximális centrifugálást végez (amely a megfelelő gombbal csökkenthető).

##### CSAK VÍZÜRÍTÉS

Ez a program kiüríti a vizet.

EL

#### Ειδικά προγράμματα

##### ΕΙΔΙΚΟ ΠΡΟΓΡΑΜΜΑ ΞΕΒΓΑΛΜΑΤΩΝ

Αυτό το πρόγραμμα πραγματοποιεί τρεις κύκλους ξεβγαλμάτων με ένα ενδιάμεσο κύκλο στύψιμος (για το οποίο μπορεί να επιλεγεί η μείωση της ταχύτητας ή ακόμα και η ακύρωση του συψίματος χρησιμοποιώντας τα κατάλληλα πλήκτρα). Μπορεί να χρησιμοποιηθεί για το ξέβγαλμα οποιουδήποτε τύπου υφάσματος πχ. για χρήση με το πλύσιμο στο χέρι.

Αυτό το πρόγραμμα μπορεί να χρησιμοποιηθεί και σαν κύκλος πλύσης με την χρήση Λευκαντικού (δείτε τον πίνακα των προγραμμάτων).

##### ΕΙΔΙΚΟ ΠΡΟΓΡΑΜΜΑ ΔΥΝΑΤΟΥ ΣΤΥΨΙΜΑΤΟΣ

Το πρόγραμμα δυνατού συψίματος πραγματοποιεί ένα κύκλο συψίματος στην μέγιστη δυνατή ταχύτητα συψίματος (η οποία μπορεί να μειωθεί χρησιμοποιώντας το κατάλληλο πλήκτρο).

##### Αποχέτευση

Το πρόγραμμα, αποχετεύει το νερό.

**PROGRAM "MIX & WASH SYSTEM"**

Jde o program, který je výhradním patentem firmy **Candy** a který přináší pro uživatele 2 velké výhody:

- lze společně prát prádlo z různých tkanin (např. bavlna + syntetika apod. ...) **NEPOUŠTĚJÍCÍ BARVU;**
- provádět praní se značnou úsporou energie.

Program pro praní "Mix & Wash" pere při teplotě 40°C a střídá dynamické fáze (buben se otáčí) se statickými fázemi (namočené prádlo v klidové fázi). Z tohoto důvodu trvá déle, doba trvání je téměř 3 hodiny. Spotřeba elektrické energie na celý cyklus je pouhých 850 W/h.

**Upozornění:**

- první praní nového barevného prádla je nutno provést odděleně.
- v žádném případě **nikdy nemíchejte barevné prádlo pouštějící barvu.**

**RYCHLOPROGRAM 32 MINUT**

Rychloprogram 32 minut vykoná za zhruba 30 min. kompletní prací cyklus pro max. 2 kg prádla při teplotě 50° C.

Pokud zvolíte "Rychloprogram 32'", použijte pouze 20% doporučeného množství pracího prostředku.

**POSEBAN PROGRAM "MIX & WASH"**

Ovo je ekskluzivan sustav koji je proizveo **Candy** a uključuje 2 velike prednosti za korisnika:

- omogućuje da se zajedno peru različite vrste tkanina (npr. pamuk + sintetika itd.) **NEPOSTOJANIH BOJA,**
- pranje s znatnom uštedom energije.

"MIX & WASH" program radi na temperaturi od 40°C od promijenjivih pokretnih faza (bubanj se okreće) do nepomičnih faza (rublje se samo namače) s ukupnim trajanjem programa manje od 3 sata. Potrošnja energije za cijeli ciklus pranja je samo 850 W.

**VAŽNO:**

- **prvo pranje** novog obojenog rublja mora se izvesti odvojeno,
- u bilo kojem slučaju nikada **NEMOJTE MIJEŠATI RUBLJE NEPOSTOJANIH BOJA.**

**32 MINUTNI BRZI PROGRAM**

32 minutni brzi program omogućava da potpuni ciklus pranja bude proveden za oko 30 minuta sa najviše do 2 kg rublja i na temperaturi od 50° C. Ako ste odabrali "32 minutni brzi program" molimo zapamtite da preporučujemo korištenje 20% količine deterdženta od one koja je prikazana na ambalaži deterdženta.

M&amp;W

32'

**PROGRAM MIX&WASH**

Acest program este un sistem unic dezvoltat de CANDY, care are 2 avantaje pentru consumator:

- poti spala tesaturi diferite (de ex. bumbac si sintetice etc.)
- se economiseste o energie considerabila.

Temperatura programului este de 40 0C. Programul alterneaza faze dinamice (cand tamburul se rotește) cu faze statice (cand are loc o inmuire). Durata lui e de aproximativ 3 ore, iar energia consumata de tot ciclul e doar 850 W/h.

**Important:**

- Prima spalare a hainelor colorate noi trebuie facuta separat;
- În orice caz, nu amestecati niciodata tesaturi colorate care ies.

**PROGRAM RAPID 32 MINUTE**

Asigura un program complet de spalare in aprox. 30 minute, cu o incarcare maxima de 2 kg si la o temperatura de 50 0C. Recomandam folosirea a 20% din cantitatea de detergent ce o folositi pentru o spalare obisnuita.

**„MIX & WASH” VEGYES MOSÓPROGRAM**

Ez egy kizárólagos Candy rendszer, amely 2 nagyszerű előnnyel rendelkezik a fogyasztó számára:

- különböző típusú textíliák együtt moshatók (pl. pamut + szintetikus anyag stb.) **NEM GYORSAN FAKULÓ;**
- a mosás jelentős energia-megtakarítással végezhető.

A „Mix & Wash” program hőmérséklete 40°C, váltakozó dinamikus fázisokkal (a dob forog) és statikus fázisokkal (a textíliák áztatása nyugalmi állapotban) rendelkezik, a program időtartama csaknem eléri a 3 órát. Az egész ciklus energiatartása mindössze 850 W/h.

**FONTOS!**

- az új színes ruhák első mosását elkülönítetten kell végezni!
- soha ne keverjen össze **NEM SZÍNTARTÓ** textíliákat!

**32 PERCES GYORS PROGRAM, 50°C**

A 32 perces gyors program körülbelül 30 perc alatt elvégezhető mosási ciklust tesz lehetővé legfeljebb 2 kg-os adaggal és max. 50°C hőmérsékleten. A „32 perces gyors program” kiválasztásakor ne felejtse el, hogy a mosóporos dobozon ajánlott mennyiségnek csak a 20%-át javasoljuk felhasználni.

**ΠΡΟΓΡΑΜΜΑ "MIX & WASH SYSTEM"**

Αυτό είναι ένα αποκλειστικό πρόγραμμα της **CANDY** η οποία εμπεριέχει δυο σημαντικά πλεονεκτήματα για τον καταναλωτή:

- Δίνει την δυνατότητα να πλυθούν μαζί διαφορετικοί τύποι υφασμάτων (πχ. βαμβακερά και συνθετικά κλπ.) **ΧΡΩΜΑΤΙΣΤΑ ΠΟΥ ΔΕΝ ΞΕΒΑΦΟΥΝ**

• Δίνει την δυνατότητα να υπάρξει σημαντική μείωση της ενέργειας. Το πρόγραμμα "Mix & Wash" χρησιμοποιεί θερμοκρασία 40°C και εναλλασσόμενες φάσεις κίνησης του κάδου από συνεχούς δυνατούς κύκλους σε στατικούς κύκλους κατά τους οποίους τα ρούχα "ξεκουράζονται" μέσα στο απορρυπαντικό και το νερό. Η διάρκεια του προγράμματος φτάνει περίπου τις τρεις ώρες. Η κατανάλωση της ενέργειας φτάνει τα 850 W/h.

**Σημαντικό:**

- Η πρώτη πλύση των χρωματιστών υφασμάτων θα πρέπει να πραγματοποιείτε ξεχωριστά.
- Σε κάθε περίπτωση **δεν θα πρέπει να αναμειγνύετε στην πλύση χρωματιστά υφάσματα που ξεβάφουν.**

**Εξπρές πρόγραμμα 32 λεπτών 50°**

Το εξπρές πρόγραμμα 32 λεπτών επιτρέπει έναν πλήρη κύκλο πλύσης να ολοκληρωθεί σε περίπου 30 λεπτά, με μέγιστο φορτίο 2 κιλών και θερμοκρασία 50°C. Όταν επιλέγετε το "Γρήγορου Προγράμματος 32 λεπτών", θα συνιστούσαμε να χρησιμοποιείτε μόνο το 20 % των συνιστώμενων ποσοτήτων απορρυπαντικού που αναγράφεται πάνω στο κουτί.

## KAPITOLA 9

ZÁSObNÍK PRACÍCH  
PROSTŘEDKU

Zásobník na prací prostředky je rozdělen do 3 částí:

- Část je označen "1" a slouží pro prací prostředky určené pro předpírku.
- Část je označena "☼", slouží pro speciální přísady, změkčovadla, různá parfémovaná máchadla, atd.....
- Část je označena "2" a slouží pro prací prostředky hlavního praní.

K pračce je dodávána speciální vložka do komory pro hlavní praní, která je určena pro používání tekutých pracích prostředků.

Tuto nádobku musíte vložit do oddílu "2" zásobníku pracího prostředku v případě, že chcete použít program "MÁCHÁNÍ" nebo cyklus BĚLENÍ.

**DŮLEŽITÉ:**  
PAMATUJTE, ŽE NĚKTERÉ PRACÍ PRÁSKY SE ŠPATNĚ ODSTRANUJÍ (ROZPOUŠTĚJÍ). V TAKOVÉM PŘÍPADĚ DOPORUČUJEME POUŽITÍ SPECIÁLNÍCH NÁDOBKŮ A JEJICH VLOŽENÍ DO PRACÍHO BUBNU.

**DŮLEŽITÉ:**  
ČÁST JE OZNAČENA "☼" MŮŽETE PLNIT POUZE TEKUTÝMI PROSTŘEDKY. PRAČKA JE PŘEDURČENA K AUTOMATICKÉMU ODČERPÁVÁNÍ PŘÍŠAD BĚHEM POSLEDNÍHO MÁCHÁNÍ VE VŠECH CYKLECH PRANÍ.

## POGLAVLJE 9

LADICA SREDSTAVA  
ZA PRANJE

Ladica sredstava za pranje podjeljena je na 3 pregradka:

- pregradak obilježen s "1" namijenjen je sredstvima za predpranje,
- pregradak obilježen s ☼ namijenjen je posebnim dodacima kao što su: omekšivači, mirisi, štirke itd.
- pregradak obilježen s "2" namijenjen je deterdžentu za glavno pranje.

Ako perete tekućim sredstvom, umetnite u "2". Pregradak posebno priložen posudicu kako je to prikazano na slici!

Ovaj poseban spremnik mora biti umetnut u pregradak označen s "2" u ladici za deterdžent kada želite koristiti program "RINSE" (ISPIRANJE) kao i ciklus BIJELJENJA.

**UPOZORENJE!**  
NAPOMINJEMO DA SU NEKA SREDSTVA ZA PRANJE TEŽE TOPIVA, AKO PERETE OVAKVIM SREDSTVIMA PREPORUČUJEMO DA IH STAVITE U POSEBNU POSUDICU KOJA SE STAVLJA IZRAVNO U BUBANJ MEDJU RUBLJE.

**UPOZORENJE!**  
PREGRADAK OZNAČEN S ☼ MOŽETE PUNITI SAMO TEKUĆIM SREDSTVIMA! PERILICA JE PROGRAMIRANA DA DODATKE ZA PRANJE AUTOMATSKI UZIMA TIJEKOM ZAVRŠNOG ISPIRANJA NA SVIM PROGRAMIMA PRANJA.

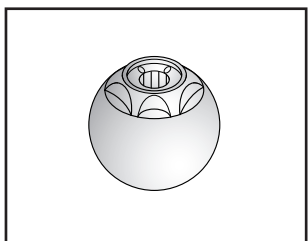
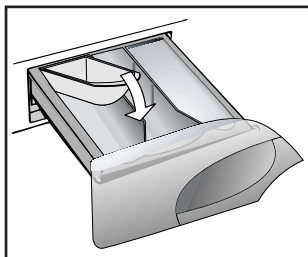
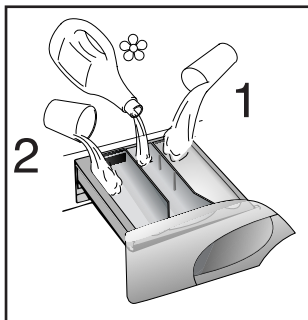

## CAPITOLUL 9

CASETA DE  
DETERGENTI

Caseta de detergenti este impartita in 3 compartimente:

- Compartimentul 1 - detergent pentru ciclul de prespalare
- Compartimentul ☼ - este pentru aditivi speciali, balsamuri, parfumuri, inalbitori, etc.
- Compartimentul 2 - detergent pentru ciclul principal de spalare.

Daca e folosit detergent lichid va rugam folositi containerul special ce se introduce in compartimentul 2 al casetei. Acesta asigura ca detergentul lichid sa patrunda in tambur la momentul potrivit al ciclului de spalare. Aceeasi operatie trebuie sa o faceti cand folositi programul "Clatire"

**IMPORTANT:**  
ANUMITI DETERGENTI SUNT GREU DE INDEPARTAT. DE ACEEA RECOMANDAM FOLOSIREA UNUI DISPENSER SPECIAL CE VA FI PLASAT IN TAMBUR.

**ATENTIE:** FOLOSITI PRODUSE LICHIDE NUMAI IN COMPARTIMENTUL ☼. MASINA E PROGRAMATA SA FOLOSEASCA AUTOMAT ADITIVIIN TIMPUL ULTIMEI FAZE A CLATIRII PENTRU TOATE CICLURILE DE SPALARE.

## 9. FEJEZET

MOSÓSZERTÁROLÓ  
FIÓK

A mosószertároló fiók 3 rekeszre oszlik:

- az első „1” jelű fiók az előmosás közben használható;
- a második „☼” jelű fiók speciális adalékokat, lágyítószerket, parfümöket, keményítőt, élénkítő szereket stb. tartalmaz.
- a harmadik „2” jelű fiók a főmosáshoz használható.

A folyékony mosószerekhez speciális tartály áll rendelkezésre. Ez az ábrán látható módon helyezhető be a fiókba.

Ezt a speciális tartályt a mosószertároló fiók "2" rekeszébe kell betenni akkor is, ha Ön az "ÖBLÍTÉS" programot FEHERÍTŐ ciklusként kívánja használni.

**MEGJEGYZÉS:**  
BIZONYOS MOSÓSZEREKET NEHÉZ ELTÁVOLÍTANI. EZEK ESETÉBEN A DOBBAN ELHELYEZENDŐ SPECIÁLIS ADAGOLÓ HASZNÁLATÁT JAVASOLJUK.

**MEGJEGYZÉS:**  
A MÁSODIK REKESZBE CSAK FOLYÉKONY SZEREKET SZABAD TÖLTENI. A GÉP ÚGY VAN BEPROGRAMOZVA, HOGY AZ ÖSSZES MOSÁSI CIKLUSBAN AZ UTOLSÓ ÖBLÍTÉSI FÁZISBAN AUTOMATIKUSAN SZÍVJA BE AZ ADALÉKANYAGOKAT.

## ΚΕΦΑΛΑΙΟ 9

ΣΥΡΤΑΡΙ  
ΑΠΟΡΡΥΠΑΝΤΙΚΟΥ

Το συρτάρι του απορρυπαντικού είναι χωρισμένο σε τρεις θήκες

- Η πρώτη θήκη, με την ένδειξη "1", χρησιμεύει για το απορρυπαντικό της πρόπλυσης
- Η δεύτερη θήκη, με το σήμα "☼" χρησιμεύει για τα πρόσθετα, το μαλακτικό, την κόλλα, το λουλάκι κλπ.
- Η τρίτη θήκη, με την ένδειξη "2", χρησιμεύει για το απορρυπαντικό της πλύσης.

Το πλυντήριο διαθέτει ειδική θήκη για τη χρήση απορρυπαντικού σε υγρή μορφή, η οποία τοποθετείται μέσα στο συρτάρι (βλέπε εικόνα).

Αυτό το ειδικό εξάρτημα θα πρέπει να το τοποθετήσετε μέσα στο συρτάρι του απορρυπαντικού στην θήκη με το νούμερο "2". Επίσης θα πρέπει να το χρησιμοποιείτε όταν θέλετε να ενεργοποιήσετε το "ΕΙΔΙΚΟ ΠΡΟΓΡΑΜΜΑ ΞΕΒΓΑΛΜΑΤΩΝ" σαν κύκλο πλύσης με την χρήση "ΛΕΥΚΑΝΤΙΚΟΥ".

**ΠΡΟΣΟΧΗ :**  
μερικά απορρυπαντικά απορροφώνται με δυσκολία, σε αυτή την περίπτωση είναι καλύτερα να τα τοποθετούμε απ' ευθείας στον κάδο μέσα στην θήκη που τα συνοδεύει.

**ΠΡΟΣΟΧΗ:**  
Η δεύτερη θήκη δέχεται μόνο υγρά. Η συσκευή είναι προγραμματισμένη ώστε να απορροφά αυτόματα κατά το τελευταίο ξέβγαλμα τα πρόσθετα

## KAPITOLA 10

## PRÁDLO

## DŮLEŽITÉ:

Při praní těžkých pokrývek, přehozů nebo jiných těžkých předmětů doporučujeme nepoužívat odstředění.

Pokud mají být v pračce prány vlněné obleky nebo jiné předměty z vlny, musí mít označení "Machine Washable" (možno prát v pračce).

## DŮLEŽITÉ:

## Při třídění prádla:

- zjistěte, zda v něm nejsou kovové předměty (žabky, spínací špendlíky, špendlíky, kancelářské sponky, mince apod.)
- zjistěte, zda povlaky polštářů, zipy a háčky na oblečení jsou zapnuté
- ze záclon odstraňte žabky
- věnujte pozornost šňítkům na oblečení
- pokud najdete zaschlé skvrny na oblečení, měly by být odstraněny speciálním prostředkem (doporučeným na šňítku).

## POGLAVLJE 10

PRIPREMANJE  
RUBLJA I  
SAVJETI ZA PRANJE

## ZNAČAJNA UPOZORENJA:

Preporučamo da ne uključujete centrifugu kada u perilici perete manje prostirke, pokrivače za krevete ili težu odjeću.

U perilici smijete prati samo takvu vunenu odjeću i rublje koji imaju oznaku "dopušteno pranje u perilici".

## UPOZORENJE: Prije početka pranja razvrstajte rublje isvaki komad pažljivo pregledajte, štoposebno vrijeđi za džepove teistovremeno učinite još i sljedećeodnosno pregledajte:

- da na, odnosno u rublju koje želite oprati nisu ostali metalni predmeti kao npr. kopče, sigurnosne igle, metalni novac itd.,
- zakopčajte gumbe na posteljini, zatvorite patentne zatvarače, kopče, zapone i slično, zavežite pojaseve i duge trake na odjeći,
- uklonite kopče sa zavjesa,
- pažljivo pregledajte etikete na rublju,
- ako na pojedinim komadima rublja opazite jake mrlje, odstranite ih prije početka pranja posebnim sredstvom za odstranjivanje mrlja preporučenim na etiketi odjeće.

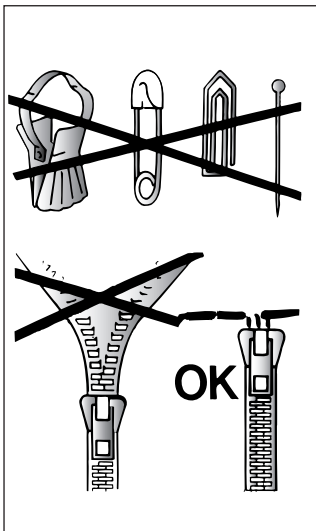

## CAPITOLUL 10

## PRODUSUL

## ATENȚIE:

Daca trebuie spalate covoare, cuverturi sau alte lucruri grele este bine sa nu se centrifugheze.

Lucrurile din lana, pentru a putea fi spalate in masina trebuie sa poarte eticheta "Pot fi spalate in masina de spalat".

## ATENȚIE:

## La selectarea articolelor trebuie avut in vedere ca:

- rufeale sa nu aiba obiecte metalice (de exemplu brose, ace de siguranta, ace, monede etc.)
- nasturii fetelor de perna si fermoarele sa fie inchise, curelele sa fie prinse;
- sustinatorii perdelelor trebuie scosi;
- etichetele de pe tesaturi sa fie citite cu atentie;
- petele rezistente sa fie indepartate inainte de spalare, cu ajutorul unui produs special pentru inlaturarea petelor.

## 10. FEJEZET

## A TERMÉK

## FONTOS!

Plédek, ágytakarók vagy más nehéz anyagok mosásakor ne végezzén centrifugálást.

Gyapjúból készült ruhadarabok vagy más gyapjútartalmú ruhák csak akkor moshatók gépben, ha megtalálható rajtuk a „Géppel mosható” címke.

## FONTOS!

## A ruhadarabok szétválogatásakor ügyeljen a következőkre:

- ne legyenek fémtárgyak a szennyes között (pl. brosstűk, biztosítótűk, gombostűk, pénzérmék stb.);
- a párnahuzatokat be kell gombolni, a cipzárakat fel kell húzni, a köntösök laza öveit és hosszú pántjait össze kell csomózni;
- a függönykarikákat le kell venni;
- figyelni kell a ruhákon lévő címkékre;
- az előkészítéskor a foltokat a címkén ajánlott folttisztítóval el kell távolítani a mosás előtt.

## ΚΕΦΑΛΑΙΟ 10

## Το προϊόν

## ΠΡΟΣΟΧΗ:

Όταν πλένετε χαλιά, καλύμματα ή άλλα βαριά κομμάτια, σας συμβουλεύουμε να μην τα στίβετε.

Πριν βάλετε στο πλυντήριο μάλλινα ρούχα, σιγουρευτείτε ότι αναγράφεται στην ετικέτα ότι επιτρέπεται το πλύσιμο στο πλυντήριο.

## ΠΡΟΣΟΧΗ:

## Όταν βάξετε τα ρούχα στο πλυντήριο βεβαιωθείτε ότι:

- δεν υπάρχουν στα ρούχα μεταλλικά αντικείμενα (όπως καρφίτσες, παραμάνες, κέρματα κλπ.)
- όπου υπάρχουν κουμπιά να είναι κουμπωμένα, τα φερμουάρ να είναι κλεισμένα, ζώνες ή μακριές λωρίδες υφάσματος να είναι δεμένες σε κόμπο.
- τα πιαστράκια από τις κουρτίνες να έχουν απομακρυνθεί
- προσέξτε τις ταμπέλες των ρούχων
- δύσκολοι λεκέδες στα ρούχα είναι προτιμότερο να καθαρίζονται με ειδικά προϊόντα, που υποδεικνύεται στην ετικέτα τους, πριν τα βάλετε στο πλυντήριο

## KAPITOLA 11

UŽITEČNÉ RADY  
PRO UŽIVATELE

Při používání vašeho spotřebiče dbejte zásad ochrany životního prostředí a ekonomického provozu.

**MAXIMALIZUJTE VELKOST  
NÁPLNĚ**

Nejlepších výsledků při využití elektrické energie, vody, pracích prostředků i času dosáhnete tím, že budete využívat maximální doporučené dávky pro praní jednotlivých druhů prádla. Až 50% energie ušetříte, když vyperete jednu plnou dávku prádla místo dvou polovičních náplní.

**POTŘEBUJETE VŽDY  
PŘEDEPRANÍ PRÁDLA ?**

Pouze pro silně zašpiněné prádlo !  
Pokud nebudete používat předepření u mírně nebo středně zašpiněného prádla, ušetříte mezi 5 až 15% pracích prostředků, času, vody a elektrické energie.

**JE PRANÍ NA 90°C NEZBYTNÉ ?**

Jestliže skvrny na prádle předem odstraníte vhodným předpiracím prostředkem nebo odstraňovačem skvrn, není nutné prát při 90°C. Při pracím programu na 60°C ušetříte až 50% energie.

## POGLAVLJE 11

SAVJETI ZA  
KORISNIKA

Savjeti za ekološko, prijateljsko i ekonomično korištenje Vaše perilice rublja.

**NAJVEĆA KOLIČINA PUNJENJA**

Da bi spriječili svaki moguću gubitak električne energije, vode ili deterdženta i vremena, preporučujemo da perilicu napunite u potpunosti. Sa potpunom napunjenjem perilicom uštedjet ćete i do 50% električne energije umjesto da perete sa dva polovična punjenja.

**DA LI JE POTREBNO  
PREDPRANJE?**

Samo za jako zaprljano rublje! UŠTEDITE sredstva za pranje, vrijeme, vodu između 5 do 15% potrošnje električne energije ako NE koristite program predpranja za normalno zaprljano rublje.

**DA LI JE POTREBNO PRANJE  
VRELOM VODOM?**

Mrlje obradite sredstvom za uklanjanje mrlja ili namakanjem suhih mrlja u vodi prije pranja da bi smanjili potrebu za programom pranja sa vrelom vodom. Uštedite do 50% električne energije korištenjem programa pranja na 60°C.

## CAPITOLUL 11

SFATURI PENTRU  
UTILIZATORI

Scurte sugestii pentru utilizarea propriului aparat electrocasnic protejand mediul si cu maxima economie.

**INCARCAREA MASINII DE  
SPALAT LA MAXIMUM**

Economisiti energie, apa, detergent si timp prin utilizarea incarcaturii maxime recomandate. Economisiti pina la 50% energie prin efectuarea unei spalari cu incarcatura la capacitate maxima, comparativ cu 2 spalari cu incarcatura la jumătate.

**CAND E CU ADEVARAT  
NECESARA PRESPALAREA?**

Doar pentru rufe foarte murdare! Economisiti energie intre 5 si 15% evitand selectarea optiunii de prespalare pentru rufe normale murdare.

**CE TEMPERATURA DE SPALARE  
TREBUIE SELECTIONATA?**

Tratati petele cu solutii de scoatere a lor inainte de spalare pentru a reduce necesitatea spalarii la temperaturi de peste 60°C. Economisiti pina la 50% energie folosind un program de spalare de 60°C.

## 11. FEJEZET

VÁSÁRLÓI  
TÁJÉKOZTATÓ

*Útmutató a készülék környezetbarát és gazdaságos használatához.*

**MAXIMÁLIS RUHAADAG**

*Az energia, a víz, a mosószer és az idő legjobb felhasználása érdekében maximális ruhaadagok használatát javasoljuk. Két féladag helyett egy teljes adag kimosásával akár 50% energia is megtakarítható.*

**VAN-E SZÜKSÉG  
ELŐMOSÁSRA?**

*Csak a nagyon szennyezett ruhák esetében! Ha az enyhén és az átlagosan szennyezett ruha esetében NEM választja ki az előmosást, akkor azzal mosóport, időt, vizet és 5–15%-ban energiát*

**TAKARÍTHAT MEG.  
VAN-E SZÜKSÉG FORRÓ  
MOSÁSRA?**

*A forró vizes program használatának elkerülése érdekében kezelje a foltokat folttisztítóval vagy áztassa be a rászáradt foltokat tartalmazó ruhákat a mosás előtt. A 60°C-os mosóprogram használatával 50% energia takarítható meg.*

## ΚΕΦΑΛΑΙΟ 11

ΧΡΗΣΙΜΕΣ ΠΛΗΡ  
ΟΦΟΡΙΕΣ ΓΙΑ ΤΟΥΣ  
ΧΡΗΣΤΕΣ

Σύντομες συμβουλές για την καλή χρήση της συσκευής σε σχέση με την προστασία του περιβάλλοντος και με τη μέγιστη οικονομία.

**ΠΛΗΡΗΣ ΦΟΡΤΩΣΗ ΤΟΥ  
ΠΛΥΝΤΗΡΙΟΥ**

Για την ελαχιστοποίηση πιθανής σπατάλης ενέργειας, νερού ή απορρυπαντικού, σας συστήνουμε, όπου είναι εφικτό, να χρησιμοποιείτε την μέγιστη δυνατότητα φόρτωσης του πλυντηρίου σας. Με τον τρόπο αυτό είναι εφικτή η οικονομία ενέργειας έως και 50% συγκρίνοντας μία μόνο πλύση με πλήρες φορτίο με δύο πλυσίματα Μισού Φορτίου.

**ΠΟΤΕ ΠΡΑΓΜΑΤΙ Α ΧΡ  
ΕΙΑΖΕΤΑΙ Η ΠΡΟΠΛΥΣΗ ?**

Μόνο για ρούχα ιδιαίτερα λερωμένα !  
Έχετε από 5 έως 15% οικονομία ενέργειας με την αποφυγή της πρόπλυσης για ρούχα όχι πολύ λερωμένα.

**ΠΟΙΑ ΘΕΡΜΟ ΡΑΣΙΑ ΓΙΑ ΤΟ  
ΠΛΥΣΙΜΟ ΝΑ ΔΙΑΛΕΞΩ ?**

Η χρήση ειδικών καθαριστικών ρούχων πριν το πλύσιμο στο πλυντήριο ελαχιστοποιεί την ανάγκη πλυσίματος σε θερμοκρασία άνω των 60°C. Είναι εφικτή η οικονομία μέχρι και 50% όταν χρησιμοποιείτε την θερμοκρασία πλυσίματος των 60°C.

## PRANÍ

PROMĚNLIVÁ KAPACITA  
PRAČKY

Tato pračka automaticky nastaví výšku hladiny napouštěné vody podle druhu a množství prádla. Je tím také možné docílit individuálního postupu praní z hlediska úspory energie. Systém snižuje spotřebu energie a značně zkracuje čas praní.

## PŘÍKLAD:

Pro praní zvláště jemných tkanin byste měli použít speciální síťku (sáček).

Předpokládáme, že prádlo se skládá z velmi zašpiněných bavlněných oděvů (zaschlé skvrny by měly být odstraněny speciálními prostředky).

Doporučujeme neprát dohromady dávku prádla pouze z tkanin, které absorbují vodu, dávka v pračce by mohla být po namočení příliš těžká.

- Otevřete zásobník pracích prostředků P.

- Do zásobníku označeného **2** nasypete 120 g prášku

- Do poslední části vlijte cca 50 cm<sup>3</sup> požadované aviváže .

- Zasuňte zásuvku s pracími prostředky P.

## PRANJE

## PROMJENJIVI KAPACITE

Ova perilica rublja automatski prilagodjava razinu vode prema vrsti i količini rublja. Na taj način moguće je izvesti "vlastiti" način pranja s gledišta uštede energije. Ovaj sustav pruža manju potrošnje energije i osjetno smanjuje vrijeme pranja.

## PRIMJER UPOTREBE:

Za osobito osjetljive tkanine trebala bi se koristiti posebna mrežasta vrećica.

Pretpostavimo da perete JAKO ZAPRLJANI PAMUK (tvrdokorne mrlje trebaju biti prethodno uklonjene prikladnim sredstvom za uklanjanje mrlja).

Savjetujemo Vam da perilicu napunite različitim vrstama rublja, a ne samo s jednom vrstom, npr. frotirom. Rublje od frotira upija puno vode i zato postaje preteško.

- Otvorite ladicu za sredstva za pranje (P).

- Stavite 120 gr deterdženta u pregradak za glavno pranje označen s **2**.

- Ulijte oko 50 ml željenog dodatka u pregradak za dodatke .

- Zatvorite ladicu za sredstva za pranje "P".

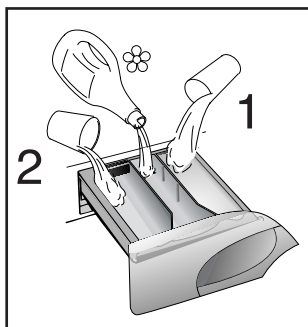
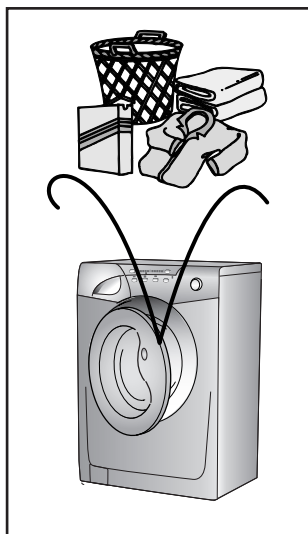

## SPALAREA

## CAPACITATE VARIABILA

Aceasta masina de spalat isi adapteaza automat nivelul apei in functie de tipul si cantitatea rufelor spalate. Este posibil sa si "personalizarea" spalarii pentru a reduce consumul de energie. Acest sistem ofera o scadere a consumului de energie electrica si o reducere a timpului de spalare.

## EXEMPLU:

Pentru tesaturile extrem de delicate va sfatuim sa folositi o plasa.

Sa presupunem ca spalam BUMBAC foarte murdar (petele rezistente trebuie scoase cu o solutie speciala).

Este recomandabil sa nu spalati o incarcatura facuta in intregime din materiale ca cel al prosoapelor, care absorb o cantitate mare de apa si devin prea grele.

- Deschideti caseta de detergenti (P).

- Puneti 120 gr. de detergent in compartiment **2**.

- Puneti 50 ml de aditivi in compartimentul .

- Inchideti caseta de detergenti.

## MOSÁS

VÁLTOZÓ  
MENNYISÉG

A mosógép automatikusan hozzáigazítja a vízszintet a szennyes ruha típusához és mennyiségéhez. Energiatakarékossági szempontból így „személyre szabott” mosás végezhető el. A rendszer csökkenti az energiafogyasztást, és érezhetően lerövidíti a mosási időt is.

## PÉLDA:

A nagyon finom anyagból készült ruhadarabok esetében hálóból készült zsákot kell használni.

Tételezzük fel, hogy ERŐSEN SZENNYEZETT PAMUTOT kell kimosnunk (a rászáradt foltokat megfelelő folttisztítóval kell eltávolítani). Javasoljuk, hogy a mosandó adag ne álljon csak törülközőből, mert az sok vizet vesz fel, és túlságosan nehezé válik.

- Nyissa ki a mosószer tároló fiókot (P).

- Tegyen 120 g mosószer a harmadik „2” rekeszbe.

- Öntsön 50 ml adalékanyagot az adalékanyag-rekeszbe.

- Csukja be a mosószer tároló fiókot (P).

## Πλύσιμο

ΜΕΤΑΒΛΗΤΗ  
ΧΩΡΗΤΙΚΟΤΗΤΑ

Το πλυντήριο είναι σε θέση να υπολογίσει αυτόματα το επίπεδο ύδατος σύμφωνα με τον τύπο και την ποσότητα των ρούχων. Είναι λοιπόν εφικτό να εξασφαλίσετε μία πλύση "προσωπική" ακόμα και σε ενεργειακό επίπεδο. Αυτό το σύστημα επιτυγχάνει μία μείωση της ηλεκτρικής ενέργειας και μία αισθητή επίσης μείωση του χρόνου πλύσης.

## ΠΑΡΑΔΕΙΓΜΑ:

Ιδιαίτερα ευαίσθητα ρούχα μπορείτε να τα βάσετε μέσα σε δίχτυα.

Ας υποθέσουμε ότι η πλύση περιλαμβάνει πολύ λερωμένα βαμβακερά (ιδιαίτερα δύσκολοι λεκέδες πρέπει να καθαρίζονται ξεχωριστά με ειδική κρέμα).

Σας συμβουλεύουμε να μην πλένετε μαζί πολλές πετσέτες, διότι απορροφούν πολύ νερό και επιβαρύνουν υπερβολικά το πλυντήριο.

- Ανοίξτε το συρτάρι του απορρυπαντικού (P).

- Τοποθετήστε 120 g μέσα στο συρτάρι του απορρυπαντικού στην θήκη νοούμερο 2.

- Βάλτε 50 κ.εκατοστά από κάποιο πρόσθετο καθαριστικό εάν επιθυμείτε στο τμήμα με την ένδειξη .

- Κλείστε το συρτάρι του απορρυπαντικού (P).



- Zkontrolujte, zda máte puštěnou vodu a zda odtoková hadice je na místě.

#### VOLBA PROGRAMU

Výběr nevhodnějšího programu provedte podle tabulky programů.  
- Otočením voliče programů aktivujte zvolený program  
- počkejte, až kontrolka "STOP" začne blikat  
- pak stiskněte tlačítko START.  
Po stisknutí tlačítka START zahájí pračka práci cyklus.

Práci cyklus probíhá s voličem programů nastaveným na určitém programu, a to až do konce prání.

**POZOR:** Pokud by během chodu pračky došlo k výpadku elektrického proudu, pračka je vybavená speciální pamětí, která zachová zvolené nastavení a po návratu elektrického proudu pračka spustí program od místa, v němž byl přerušen.

- Na konci programu se rozsvítí světelná kontrolka konce pracovního cyklu.
- Počkejte, až zhasne kontrolka zamknutých dvířek (2 minuty od ukončení programu)
- Vypněte pračku přestavením voliče programů do polohy vypnutí "OFF"
- Otevřete dvířka a vyndejte prádlo

U VŠECH TYPŮ PROGRAMŮ SE PODÍVEJTE DO TABULKY A VYKONEJTE ČINNOSTI, KTERÉ JSOU ZDE POPSÁNY.

- Provjerite da li je slavina za dotok vode otvorena.
- Budite sigurni da je odvodna cijev na mjestu.

#### ODABIR PROGRAMA PRANJA

Upućujemo na tebelarni pregled programa kako bi izabrali najprikladniji program pranja. Okrenite gumb programatora na željeni program da ga aktivirate. Pričekajte da su svjetlosni pokazatelj STOP počne treptati. Kada pritisnete tipku START perilica će podešavati tijek rada u hod. Pri izvodjenju programa pranja gumb programatora nepomično stoji na odabranom programu sve do kraja ciklusa pranja.

#### UPOZORENJE:

Ako dodje do bilo kojeg prekida električne energije tijekom rada perilice, posebna memorija pohranit će postavke odabranog programa i kada se električna energija vrati, perilica će započeti sa radom od mjesta gdje je stala.

- Na kraju programa pranja zasvijetlit će svjetlosni pokazatelj "kraj programa".
- Nakon završetka programa pranja počekajte oko 2 minute da sigurnosni uredjaj "otključa" vrata.
- Isključite perilicu okretanjem gumba programatora na položaj OFF (isključeno).
- Otvorite vrata i izvadite rublje.

ZA SVE VRSTE PRANJA POTRAŽITE UPUTE U TABELARNOM PRIKAZU PROGRAMA, SLJEDITE POSTUPKE PRIKAZANIM REDOM

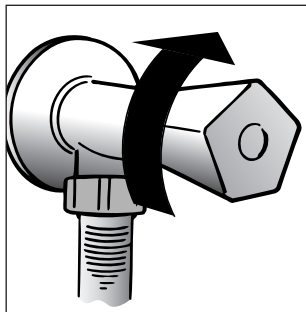

- Asigurați-va ca robinetul de apa e deschis.
- Asigurați-va ca furtunul de evacuare este la locul lui.

#### SELECTAREA PROGRAMULUI

Rotiți butonul de selectie programe la programul dorit.  
Așteptati pana cand lumina indicatorul STOP se aprinde.  
Apasati butonul START.  
Masina incepe programul selectat.  
Butonul de selectie programe nu se deplaseaza pe toata durata programului, pana la final.

**ATENȚIE:** Dacă apare o întrerupere a alimentării cu energie electrică, mașina memorează programul și când curentul este repornit, continua de unde a rămas.

- La sfarsitul programului, indicatorul luminos "sfarsit ciclu" se aprinde.
- Cand se termina programul asteptati ca usa sa se deblocheze (aproximativ 2 minute de cand se termina programul).
- Opriti masini rotind butonul de selectie a programelor pe pozitia OFF.
- Deschideti usa si scoateti rufe.

ATENȚIE: PENTRU ORICE TIP DE SPALARE CONSULTATI TABELUL DE PROGRAME SI URMATI SECVENTA DE OPERATII DUPA CUM ESTE INDICAT ACOLO.

- Nyissa ki a vízcsapot.
- Ellenőrizze, hogy az ürítőcső a helyén van-e.

#### PROGRAMVÁLASZTÁS

A legmegfelelőbb program kiválasztásához olvassa el a programtájékoztatót.  
A kívánt program a választógomb elfordításával aktiválható. Várja meg a "STOP" jelzőlámpa villogását.  
Ézután nyomja le a START gombot. A START gomb lenyomásakor a készülék beállítja a műveleti sorrendet.  
A program úgy zajlik le, hogy a ciklus befejeződéséig a programválasztó gomb a kiválasztott programon marad.

**FIGYELMEZTETÉS:** Ha a gép működése közben áramszünet következik be, a készülék speciális programja eltárolja a kiválasztott programot, és az áramszolgáltatás helyreállítása után ott folytatja a mosást, ahol abbahagyta.

- A program végén felgy ullađ a „ciklus vége” jelzőlámpa.
- A program befejeződésekor Várja meg az ajtózár kioldását (körülbelül 2 perc a program befejezése után).
- Kapcsolja ki a gépet a programválasztó „KI” helyzetbe fordításával.
- Nyissa ki az ajtót, és vegye ki a ruhákat.

MINDEN MOSÁSNÁL VEGYE FIGYELEMBE A PROGRAMTÁBLÁZATOT, ÉS KÖVESSE AZ OTT MEGADOTT MŰVELETI SORRENDET.

- Βεβαιωθείτε ότι η παροχή του νερού είναι ανοιχτή.
- Βεβαιωθείτε ότι ο σωλήνας εκροής βρίσκεται στη θέση του.

#### Επιλογή προγράμματος

Κοιτάξτε στον πίνακα προγραμμάτων για να επιλέξετε το πλέον κατάλληλο.  
Γυρίζοντας τον επιλογέα, το επιθυμητό πρόγραμμα ενεργοποιείται.  
Περιμένετε μέχρις ότου η ενδεικτική λυχνία "STOP" αρχίσει να αναβοσβήνει και μετά πατήστε το πλήκτρο της ENAPΞΗΣ.  
Όταν το κουμπί εκκίνησης (START) πατηθεί, η συσκευή τίθεται σε λειτουργία.

Το πρόγραμμα συνεχίζει, ενώ ο επιλογέας των προγραμμάτων (χρονοδιακόπτης) παραμένει ακίνητος στο αρχικά επιλεγμένο σημείο, μέχρι το τέλος του προγράμματος.

**Προειδοποίηση:** αν υπάρξει διακοπή ρεύματος κατά τη διάρκεια της πλύσης, μια ειδική μνήμη αποθηκεύει το επιλεγόμενο πρόγραμμα και όταν το ρεύμα αποκατασταθεί, η συσκευή συνεχίζει τη λειτουργία της από εκεί που είχε μείνει.

- Στο τέλος του προγράμματος, η ενδεικτική λυχνία τέλους κύκλου "end cycle" θα ανάψει.
- Περιμένετε περίπου 2 λεπτά έως ότου απελευθερωθεί ο μηχανισμός κλειδώματος της πόρτας της συσκευής.
- Σβήστε τη συσκευή θέτοντας το χρονοδιακόπτη-επιλογέα προγραμμάτων στη θέση OFF.
- Ανοίξτε την πόρτα της συσκευής και βγάλτε τα ρούχα.

ΓΙΑ ΟΛΟΥΣ ΤΟΥΣ ΤΥΠΟΥΣ ΠΛΥΣΙΜΑΤΟΣ ΣΥΜΒΟΥΛΕΥΤΕΙΤΕ ΤΟΝ ΠΙΝΑΚΑ ΜΕ ΤΑ ΠΡΟΓΡΑΜΜΑΤΑ ΚΑΙ ΑΚΟΛΟΥΘΕΙΤΕ ΤΙΣ ΔΙΑΔΙΚΑΣΙΕΣ ΜΕ ΤΗ ΣΕΙΡΑ ΠΟΥ ΔΙΝΟΝΤΑΙ.

## KAPITOLA 12

## ČIŠTĚNÍ A ÚDRŽBA

K čištění zevnějšku pračky nepoužívejte abrazivní prostředky, alkohol a rozpouštědla. Vystačí použít vlhký hadr.

Pračka vyžaduje jen minimální údržbu:

- Čištění zásobníku pracích prostředků.
- Čištění filtru.
- Odpojení při dlouhodobém nepoužívání pračky.

## ČIŠTĚNÍ DÁVKOVAČE PRACÍCH PROSTŘEDKŮ:

Ačkoli to není nezbytně nutné, doporučujeme občas vyčistit zásobník prášku na praní, bělicích prostředků a aviváže následovně:

- použitím mírné síly vytáhneme celou zásuvku, omyjeme ji vodou, osušíme a nasuneme zpět.

## POGLAVLJE 12

## ČIŠĆENJE I ODRŽAVANJE PERILICE

Kućište perilice uvijek obrišite samo vlažnom krpom. Kućište perilice ne smijete čistiti abrazivnim – grubim sredstvima za čišćenje, alkoholom i/ili razrjedjivačem.

Održavanje perilice vrlo je jednostavno, ali je važno da redovito čistite slijedeće dijelove:

- ladicu za sredstva za pranje
- filter
- odnosno da pripremite perlicu u slučaju: preseljenja ili dužeg mirovanja.

## ČIŠĆENJE LADICE ZA SREDSTVA ZA PRANJE

Preporučamo da povremeno očistite ovu ladicu, jer se s vremenom u njoj nakupe ostaci sredstava za pranje.

Ladicu izvlačite iz perilice tako što je malo jače povučete.

Zatim ladicu isperite pod tekućom vodom.

Po završetku čišćenja vratite je u kućište perilice i pritisnite je skroz do kraja da bi se mogla zatvoriti.

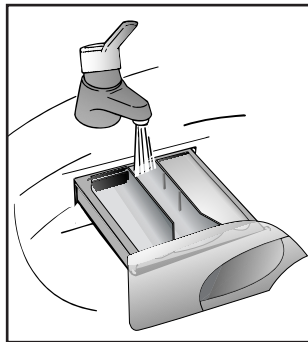

## CAPITOLUL 12

## CURATAREA SI ÎNTRETINEREA APARATULUI

Nu folosiți niciodată produse abrazive, alcool și/sau diluanți; pentru spălarea exteriorului mașinii e suficientă o cârpă umedă.

Masina necesită un minimum de operații de curățare:

- curățarea casei de detergenți
- curățarea filtrului
- mutarea mașinii sau lungi perioade de neutilizare

## CURATAREA CASEI DE DETERGENȚI

Deși nu este absolut necesar, este bine ca periodic să se curețe compartimentele pentru detergent, înalbitor și aditivi.

Se extrage casa și se spală tot continuu sub jet de apă.

Apoi se introduce la loc în locul său.

## 12. FEJEZET

## TISZTÍTÁS ÉS KARBANTARTÁS

NE HASZNÁLJON A KÉSZÜLÉK KÜLSŐ RÉSZÉN DÓRZSÓLÓ HATÁSÚ SZEREKET, ALKOHOLT ÉS/VAGY HIGÍTÓSZEREKET. A TISZTÍTÁSHOZ NEDVES RUHÁT HASZNÁLJON!

A mosógép nagyon kevés karbantartást igényel.

- A fiókos tárolórekeszek tisztítása.
- Szűrőtisztítás.
- Elszállítás vagy hosszú ideig tartó üzemszünet.

## A FIÓKOS TÁROLÓREKESZEK TISZTÍTÁSA

Bár nem feltétlenül szükséges, de alkalmanként célszerű kitisztítani a mosószeret, a fehérítőszeret és az adalékanyagokat tartalmazó rekeszeket.

Óvatosan meghúzva vegye ki a rekeszeket.

Tisztítsa le vízzel a rekeszeket.

Tegye vissza a rekeszeket a helyükre.

## ΚΕΦΑΛΑΙΟ 12

## Καθαρισμός και συνήθης συντήρηση

Μην χρησιμοποιείτε σύρμα, οινόπνευμα ή διαλυτικό για να καθαρίσετε την εξωτερική επιφάνεια του πλυντηρίου / στεγνωτηρίου. Αρκεί το καθαρίσμα με υγρό πανί.

Για τη συντήρηση του πλυντηρίου δε χρειάζεται παρά να:

- καθαρίσετε το συρτάρι του απορρυπαντικού
- καθαρίσετε το φίλτρο
- μεταφορά ή μεγάλες περιόδους μη χρήσεως του πλυντηρίου

## ΚΑΘΑΡΙΣΜΟΣ ΤΟΥ ΣΥΡΤΑΡΙΟΥ ΑΠΟΡΡΥΠΑΝΤΙΚΟΥ

Παρόλο που η διαδικασία αυτή δεν είναι αυστηρώς απαραίτητη, σας συμβουλεύουμε να καθαρίσετε τις θήκες του απορρυπαντικού, του λευκαντικού και των υπολοίπων καθαριστικών περιστασιακά.

Ξεπλύνετε με νερό.

Ξαναβάλτε τις θήκες στη θέση τους.

## ČISTĚNÍ FILTRU

Pračka je vybavena speciálním filtrem, který zachycuje větší předměty, které by mohly ucpat odtokovou hadici, např. mince, knoflíky, atd. Ty pak mohou být vyňaty následujícím způsobem:

- Otevřete dvířka
- Pouze u některých modelů: Vyjměte hadičku, odstraňte uzávěr a zachyťte vodu do nádoby.
- Před odšroubováním filtru se doporučuje položit pod filtr savou látku pro zachycení zbytkové vody která po vyjmutí filtru vyteče.
- Otočte filtr proti směru hodin tak, aby zůstal ve svislé poloze.
- Odejměte jej a očistěte.
- Po vyčištění jej připevněte zpět po směru hodin. Pak postupujte opačně než při demontáži.

## PŘEMÍSTĚNÍ NEBO DLOUHODOBĚ NEPOUŽÍVÁNÍ PRAČKY:

Pokud pračku přemístíte ujeté nebo nepoužíváte delší dobu a zejména stojí-li pračka v nevytápěné místnosti, je nutné předem vypustit veškerou vodu z hadic. Přístroj musí být odpojen ze sítě a vypnut.

Uvolněte konec odpadové hadice a nechte odtéct všechnu vodu do připravené nádoby. Potom hadici upevněte do původní polohy.

Stejně postupujte i při vypouštění napouštěcí hadice.

## ČIŠĆENJE FILTRA

Perilica ima ugradjen filter koji zaustavlja sve veće predmete (npr. Metalni novac, gumbi itd.), koji bi mogli spriječiti istjecanje vode. Preporučamo filter povremeno očistiti na slijedeći način:

- Otvorite poklopac
- Dostupno samo na određenim modelima: Rebrastu cijev povucite prema van, uklonite graničnik i ispuštite vodu u spremnik.
- Prije nego uklonite filter, ispod poklopca filtra stavite ručnik da sakupite manju količinu vode koja se vjerovatno zadržala u crpki.
- Okrećite gumb filtra u smjeru suprotnom od kretanja kazaljki na satu dok se ne zaustavi u vertikalnom položaju.
- Uzmite filter i očistite ga.
- Ponovno namjestite filter okretanjem ureza na kraju filtra u smjeru kretanja kazaljki na satu. Zatim ponovite gore opisane postupke, ali obrnutim redoslijedom.

## PRIPREMANJE PERILICE ZA SELJENJE ILI DUŽE MIROVANJE

Ako bi možda perilicu selili ili bi duže vremena stajala u prostoriji koja se ne grije, morate iz perilice i cijevi ispuštiti svu vodu. Najprije izvucite utikač iz utičnice, zatim izvadite odvodno crijevo iz ležišta na stražnjoj strani perilice. Crijevo zatim nagnite prema dolje i pričekajte da iz njega iscuri sva voda. Nakon toga crijevo ponovno namjestite u ležište. Isto učinite i sa dovodnim crijevom.

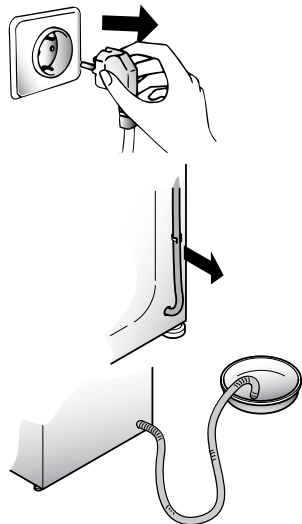
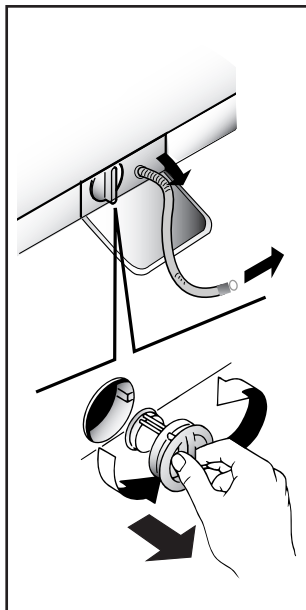

## Curatarea filtrului

Masina de spalat este dotata cu un filtru special care retine reziduurile mai mari care ar putea bloca tubul de evacuare a apei (monede, nasturi, etc.) care pot fi usor recuperate. Acest filtru se curata astfel:

- Deschideti capacul
- Disponibil numai pentru anumite modele : Scoateti in afara furturnul, indepartati busonul si drenati apa intr-un vas .
- Inainte de a scoate filtrul, plasati un prosop absorbant sub zona capacului filtrului pentru a colecta cantitatea mica de apa, care e posibil sa fie in interiorul pompei.
- Rotiti filtrul in sens antiorar pâna la oprire în poziție verticala.
- Extrageți filtrul și curățați-l.
- Apoi observați creșterea și remontați filtrul, urmand în sens invers toate operațiile descrise anterior.

## Mutarea masinii sau lungi perioade de neutilizare

In cazul in care mutati masina din loc sau aceasta ramane neutilizata mult timp in locuri neincalzite, este necesar sa se goleasca in intregime de apa toate tuburile. Cu masina deconectata de la retea, se lasa tubul de evacuare in jos si se asteapta sa iasa toata apa.

La final se repeta operatia in sens invers.

## SZŰRŐTISZTÍTÁS

A mosógép speciális szűrővel van felszerelve, amely az olyan nagyobbidegen anyagokat (pl. pénzérméket, gombokat stb.) fogja fel, amelyek eltömíthetik az ürítőcsövet. Így ezek könnyen kivehetők. A szűrő tisztítását a következőképpen kell végezni:

- Nyissa ki a fedelet.
- Csak bizonyos típusokon áll rendelkezésre: Húzza ki a bordázott tömlőt, vegye ki a dugót, és ürítse a vizet egy edénybe.
- A szűrő kivétele előtt helyezzen egy nedvszívó törülköhát a szűrősapka alá a szivattyúban lévő kis vízmennyiség felfogása céljából.
- Fordítsa el a szűrőt balra, amíg az meg nem áll függőleges helyzetben.
- Vegye ki és tisztítsa meg a szűrőt.
- A tisztítás után tegye vissza a szűrőt úgy, hogy a végén található hornyot jobbra fordítja el. Ezután fordított sorrendben végezze el a fenti műveleteket.

## ELSZÁLLÍTÁS VAGY HŐSSZŰ IDEIG TARTÓ ÜZEMSZÜNET

Szállításkor, vagy ha a gépet hosszabb időre űtetlen helyiségbe teszi, az ürítőcsőből ki kell folyatni a benne maradt vizet. A készüléket ki kell kapcsolni, és ki kell húzni a csatlakozódugóját. Készítsen elő egy edényt. Vegye ki az ürítőcsövet a rögzítőkapocsból, és tartsa az edény fölé, amíg a víz ki nem folyik belőle. Végezze el ugyanezt a műveletet a vízbevezető tömlővel is.

## ΚΑΘΑΡΙΣΜΟΣ ΦΙΛΤΡΟΥ

Το πλυντήριο διαθέτει ειδικό φίλτρο που συγκρατεί μεγάλα αντικείμενα (πχ. κέρματα, κουμπιά κλπ.) εμπόδιζοντας με αυτό τον τρόπο την αποφραγή της αποχέτευσης. Η διαδικασία καθαρισμού του φίλτρου έχει ως εξής:

- Ανοίξτε το καπάκι
- Διατίθεται μόνο σε ορισμένα μοντέλα: Τραβήξτε το σωληνάκι προς τα έξω, αφαιρέστε το καπάκι και στραγγίξτε το νερό σε ένα λεκανάκι.
- Πριν αφαιρέσετε το φίλτρο, τοποθετήστε μία πετσέτα από κάτω του γία να μαζέψει το λιγοστό νερό που πιθανόν υπάρχει στην αντλία.
- Ξεβιδώστε το φίλτρο, στρίβοντας αριστερόστροφα, έως ότου σταματήσει σε κάθετη θέση.
- Βγάλτε το φίλτρο και καθαρίστε το.
- Μετά τον καθαρισμό, βάλτε το φίλτρο στη θέση του γυρίζοντας την εγκοπή που βρίσκεται στη βάση του δεξιόστροφα. Ακολουθείστε τις διαδικασίες που περιγράφονται παραπάνω κατά την αντίθετη σειρά.

## ΜΕΤΑΦΟΡΑ Η ΜΕΓΑΛΕΣ ΠΕΡΙΟΔΟΙ ΜΗ ΧΡΗΣΕΩΣ ΤΟΥ ΠΛΥΝΤΗΡΙΟΥ

Όταν το πλυντήριο πρόκειται να μεταφερθεί ή εάν πρόκειται να μείνει αχρησιμοποίητο για μεγάλο χρονικό διάστημα σε χώρο που δε θερμαίνεται, ο σωληνας εκροής πρέπει να αδειάζεται τελειώς.

Το πλυντήριο πρέπει να είναι κλειστό και η πρίζα να έχει βγει. Φέρτε μια λεκάνη. Τραβήξτε τον σωλήνα εκροής ώστε να απελευθερωθεί από το άγκιστρο, και αφήστε τον χαμηλά πάνω από τη λεκάνη έως ότου αδειάσει όλο το νερό.

Επαναλάβετε την ίδια διαδικασία με τον σωλήνα παροχής νερού.

ZÁVADA	PŘÍČINA	ODSTRANĚNÍ
1. NEFUNGUJE ŽÁDNÝ PROGRAM	zástrčka není v zásuvce	zasuňte zástrčku
	není zapnutý hlavní spínač	zapněte hlavní spínač
	výpadek el. proudu	zkontrolujte
	porucha el. fáze	zkontrolujte
	otevřená dvířka pračky	zavřete dvířka
2. PRAČKA NENAPOUŠTÍ VODU	viz příčina 1	zkontrolovat
	uzavřený přívod vody	otevřít přívod vody
	špatně nastavený programátor	nastavte správně programátor
3. PRAČKA NEVYPOUŠTÍ VODU	ohnutá odtoková hadice	narovnejte odtokovou hadici
	Ucpaný filtr	Zkontrolujte, vyčistěte filtr
4. VODA NA ZEMI V OKOLÍ PRAČKY	z pračky vytéká pěna	snížit dávku prac. prášku
5. PRAČKA NEODSTŘEJUJE	pračka ještě nevypustila vodu	vyčkejte několik minut, pračka vypustí vodu
	stisknuto tlačítko pro vyloučení odstředění	vypněte tlačítko pro vyloučení odstředění
6. SILNÉ OTŘESY PŘI ŽDÍMÁNÍ	pračka nestojí rovně	nastavit nožičky pračky
	nebyly odstraněny fix. vložky	odstraňte fixační vložky
	prádlo nerovnoměr. rozložené	rozložte rovnoměrně prádlo
<b>POZNÁMKA:</b> <b>PRAČKA JE VYBAVENA SPECIÁLNÍM ELEKTRONICKÝM ZAŘÍZENÍM, KTERÉ CHRÁNÍ PŘED NADMĚRNÝMI VIBRACEMI A HLUKEM BĚHEM ODSTŘEDOVÁNÍ. POKUD ŠPATNÝM ROZLOŽENÍM PRÁDLA DOJDE V BUBNU K NEVYVÁŽENOSTI NÁPLNĚ. PRODLOUŽÍ SE TAK ŽIVOTNOST PRAČKY.</b>		

Pokud závada přetrvává, obraťte se na servisní organizaci. Uveďte vždy typ pračky (najdete jej buď na zadní stěně spotřebiče nebo na záručním listě).

#### Důležité:

1 Použití ekologických bezfosfátových pracích prášků může mít vliv na:

- Odtékající voda po máchání může být chladnější díky přítomnosti zeolitů ve směsi. Neovlivní to účinnost máchání.
- Na závěr praní se na prádle může objevit bílý prášek (zeolity), který však na něm nezůstane a také neovlivní barvu prádla.
- Ve vodě vypouštěné po posledním máchání se může objevit pěna, která neznamená, že by prádlo bylo nedokonalé vymáčáno.
- Nelonizující povrch - aktivní částice, součást pracích prášků, se často odstraňují hůře a někdy se objevují jako zbytky pěny na prádle. Další máchání je neodstraní.

2 Pokud pračka nefunguje a závady uvedené v tabulce nelze odstranit, obraťte se na odborný Candy servis.

NEDOSTATAK	MOGUĆI UZROK	KAKO GA UKLONITI
1. Perilica ne radi ni na jednom programu.	Perilica nije priključena na el. mrežu	Stavite utikač u utičnicu
	Nije pritisnuta tipka START	Pritisnite tipku START
	Nema struje	Provjerite
	Osigurač je pregorio	Provjerite
	Vrata perilice nisu zatvorena	Zatvorite vrata
2. Voda ne ulazi u perilicu.	Pogledajte uzroke pod točkom 1	Provjerite
	Slavina za dotok vode je zatvorena	Otvorite slavinu
	Programator nije ispravno podešen	Podesite programator
3. Perilica ne ispušta vodu.	Odvodna cijev je savinuta ili pritisnuta	Izravnajte ili oslobodite odvodnu cijev
	Neki predmet je začepio filter	Provjerite filter
4. Na podu oko perilice je voda.	Curi iz brtve između slavine i dovodne cijevi	Zamijenite brtvu i pritegnite cijev na slavini.
5. Perilica ne centrifugira.	Perilica nije izbacila vodu	Pričekajte nekoliko minuta dok perilica izbací vodu
	Podešeno je "BEZ CENTRIFUGE"	Programator namjestite na centrifugiranje
6. Perilica se kod centrifugiranja pretjerano trese.	Rublje u bubnju nije ravnomjerno raspoređeno	Ravnomjerno rasporedite rublje
	Perilica ne stoji potpuno vodoravno	Poravnajte perilicu prednjim nožicama za poravnaje perilice
	Nije uklonjena transportna zaštita	Uklonite transportnu zaštitu
<b>ZNAČAJNO: PERILICA JE OPREMLJENA POSEBNIM ELEKTRONSKIM URE_AJEM KOJI SPREČAVA DA RUBLJE PRI CIKLUSU CENTRIFUGIRANJA POREMETI RAVNOTEŽU. TO SPRIJEČAVA RADNU BUKU I VIBRACIJU PERILICE I TAKO AKO PRODUŽUJE RADNI VIJEK TRAJANJA VAŠE PERILICE.</b>		

U slučaju da nedostatak u radu perilice ne možete ukloniti sami, molimo Vas da pozovete jednog od naših ovlaštenih serviseru. Serviseru obavezno navedite model perilice (naveden je na naljepnici smještenoj na rubnoj strani okna bubnja ili u jamstvenom listu) i opišite mu kvar. Ovim informacijama olakšat ćete serviseru rad i Vaš će stroj biti brže popravljen.

#### UPOZORENJE!

1. Korištenje ekoloških sredstava za pranje "bez fosfata" može imati slijedeće popratne učinke:
  - Voda koja protječe (cirkulira) tijekom ispiranja izgledat će mutno, ali neće mijenjanjati djelotvornosti ispiranja.
  - Vrlo tanak sloj bjelkastog taloga može se pojaviti na opranom rublju. Međutim, on neće ni na koji način štetiti tkanini ili izmijeniti njezinu boju.
  - Prisutnost pjene u vodi od zadnjeg ispiranja ne znači da je ispiranje bilo nepotpuno.
  - Aktivne anione koji se nalaze u sredstvima za pranje "bez fosfata" često je teško odstraniti i samim pranjem, zato se voda pri ispiranju pjeni čak i ako oni postoje u malim količinama.
  - Dodatno ispiranje ne bi bilo od koristi za smanjenje ovakvog učinka.
2. Ako Vaša perilica rublja ima smeđe u radu, obavite gore navedene provjere prije nego pozovete ovlaštení Candy servis.

PROBLEMA	CAUZA	REMEDIU
1. Nu functioneaza la niciun program	Stekerul nu este introdus in priza	Introduceti stekerul
	Intrerupatorul generalnu este apasat	Apasati intrerupatorulgeneral
	Nu exista energie electrica	Verificati
	Sigurante defecte	Verificati
	Hubloul deschis	Inchideti hubloul
2. Nu trage apa	Vezi cauzele 1	Verificati
	Robinetul de apa inchis	Deschideti robinetul de apa
	Selectorul de programe nu este corect pozitionat	Pozitionati in mod corect selectorul de programe
3. Nu evacueaza apa	Tubul de evacuare indoit	Indreptati tubul de evacuare
	Prezenta corpuri straine in filtru	Verificati filtrul
4. Prezenta apei pe pardoseala in jurul masinii	Pierderea garniturii puseintre robinet si tubul de admisie a apei	Inlocuiti garniturasi strangeti bine
5. Nu centrifugheaza	Masina de spalat nu a evacuat inca apa	Asteptati cateva minute, pana ce masina evacueaza apa
	Butonul „Excludere centrifugare” actionat (numai pentru unele modele)	Deconectati „excluderea centrifugarii”
6. Vibratii puternice in timpul centrifugarii	Masina de spalat nu este perfect echilibrata	Ajustati piciorusele reglabile
	Bridele de transport nu au fost inca inlaturate	Inlaturati bridele de transport
	Rufele nu sunt incarcate uniform	Distribuiti rufele in mod uniform
<b>NOTA:</b> <b>MODELUL ESTE DOTAT CU UN DISPOZITIV ELECTRONIC SPECIAL CARE IMPIEDICA PORNIREA CENTRIFUGARII IN CAZUL SARCINILOR DEZECHILIBRATE. PRIN ACEASTA SE REDUC ZGOMOTUL SI VIBRATIILE SI SE PRELUNGESTE DURATA DE VIATA A MASINII DE SPALAT.</b>		

Daca defectiunea persista contactati cel mai apropiat punct de service autorizat de Candy.

#### 1 Utilizarea produselor ecologice fara fosfati poate produce urmatoarele efecte:

- apa de clatire poate sa fie mai tulbure datorita zeolitilor aflati in suspensie. Acest lucru nu afecteaza calitatea clatirii
- prezenta unei pudre albe (zeoliti) pe rufe la sfirsitul ciclului de spalare. Aceasta nu intra in tesatura si nu altereaza culorile
- prezenta spumei in ultima apa de clatire nu indica in mod necesar o clatire neadecvata
- agentii non-ionici prezenti in compozitia detergentilor sunt adesea greu de inlaturat de pe rufe si, chiar in cantitati mici, pot produce cantitati importante de spuma
- executarea mai multor cicluri de clatire in cazurile sus mentionate nu aduc nici un avantaj

2 Daca masina Dvs. nu functioneaza, inainte de a suna la punctele service Candy faceti verificariile sus mentionate

HIBA	OK	A HIBA MEGSZÜNTETÉSE
1. Egyik program sem működik	A hálózati csatlakozó nincs bedugva	Dugja be a csatlakozódugót
	A főkapcsoló nincs bekapcsolva	Kapcsolja be a főkapcsolót
	Nincs áramellátás	Ellenőrizze
	Hibás a biztosíték	Ellenőrizze
	Nyitva maradt az ajtó	Csukja be az ajtót
2. A készülék nem szívja be a vizet	Lásd az 1. okot	Ellenőrizze
	A vízcsap el van zárva	Nyissa ki a vízcsapot
	A kapcsolódóra nincs megfelelően beállítva	Állítsa be megfelelően a kapcsolódórát
3. A készülék nem üríti le a vizet	Az ürítőcső megcsavarodott	Egyenesítse ki az ürítőcsövet
	Idegen anyag zárja el a szűrőt	Ellenőrizze a szűrőt
4. Víz van a padlón a mosógép körül	Szivárog a víz a csap és a bevezetőcső között	Cserélje ki a tömítést, és húzza rá a csövet a csapra
5. A gép nem centrifugál	A mosógép nem ürítette le a vizet	Várjon néhány perccig, amíg a gép leüríti a vizet
	„Nincs centrifugálás” beállítás (csak néhány típusnál)	Fordítsa el a programkapcsolót a centrifugálás-beállításra
6. Erőteljes rezgés centrifugálás közben	A mosógép nincs megfelelően vízszintbe állítva	Állítsa be a lábakat
	A szállítókeret nincs eltávolítva	Távolítsa el a szállítókeretet
	A ruhaanyag nincs egyenletesen elosztva	Ossza el egyenletesen a szennyezet
<b>MEGJEGYZÉS:</b> <b>A GÉP SPECIÁLIS ELEKTRONIKUS BERENDEZÉSSSEL VAN FELSZERELVE, AMELY MEGAKADÁLYOZZA A CENTRIFUGÁLÁST, HA A BERAKOTT RUHAANYAG EGYENLETLENÜL OSZLIK EL. EZÁLTAL CSÖKKEN A GÉP ÁLTAL KÉLTETT ZAJ ÉS VIBRÁCIÓ, ÉS MEGHOSSZABBODIK A MOSÓGÉP ÉLETTARTAMA IS.</b>		

Ha a hiba továbbra is fennáll, lépjen kapcsolatban a Candy Műszaki Segélyközpontjával. A gyors javítás lehetővé tétele érdekében adja meg a mosógép típusát, amely az ablakrészben lévő szekrényen elhelyezett címkén vagy a garanciajegyen található meg.

#### Fontos!

A foszfátot nem tartalmazó, környezetbarát tisztítószerek használata az alábbi hatásokkal járhat:

- A távozó öblítővíz zavarosabb lehet a szuszpenzióban jelenlévő zeolitok miatt. Ez nem befolyásolja az öblítés hatékonyságát.
- A mosás befejeztével fehér por (zeolit) marad a ruhán. Ez nem hatol be a szövetbe, és nem változtatja meg az anyag színét.
- Hab marad az utolsó öblítővízben, ami nem jelenti feltétlenül azt, hogy nem volt megfelelő az öblítés.
- A gépi mosószerekben jelenlévő nem-ionos felületaktív anyagokat gyakran nehéz eltávolítani a kimosott ruhából, és akár kis mennyiség esetén is a habképződés szemmel látható jeleit mutatják.
- Ilyen esetben egy újabb öblítés sem jár eredménnyel.

2 Ha a mosógép nem működik, akkor a Candy Műszaki Segélyszolgálat kihívása előtt végezze el a fent említett ellenőrzéseket.

**ΚΕΦΑΛΑΙΟ 13**

ΠΡΟΒΛΗΜΑ	ΑΙΤΙΑ	ΛΥΣΗ
1. Δεν λειτουργεί κανένα πρόγραμμα	Δεν έχετε βάσει την πρίζα	Βάλτε την πρίζα
	Δεν έχετε ανοίξει τον κεντρικό διακόπτη	Ανοίξτε τον κεντρικό διακόπτη (ON/OFF)
	Δεν τροφοδοτείται με ρεύμα	Ελέγξτε
	Έχει πέσει η ασφάλεια	Ελέγξτε
	Η πόρτα του πλυντηρίου είναι ανοικτή	Κλείστε την πόρτα του πλυντηρίου
2. Δεν παίρνει νερό	Αίτια κατηγορίας (1)	Ελέγξτε
	Η βρύση παροχής νερού είναι κλειστή	Ανοίξτε τη βρύση παροχής νερού
	Ο χρονοδιακόπτης δεν βρίσκεται στη σωστή θέση	Βάλτε το χρονοδιακόπτη στη σωστή θέση
3. Δεν αδειάζει νερό	Ο σωλήνας εκροής έχει τσαπίσει	Ισιώστε το σωλήνα εκροής
	Κάποιο αντικείμενο έχει φράξει το φίλτρο	Ελέγξτε το φίλτρο
4. Νερά στο πάτωμα γύρω από το πλυντήριο	Διαρροή στο σημείο σύνδεσης της βρύσης με το σωλήνα παροχής νερού	Μετακινήστε το πλυντήριο και σφίξτε το σωλήνα στη βρύση
5. Δεν στίβει	Το πλυντήριο δεν έχει αδειάσει το νερό	Περιμένετε έως ότου αδειάσει το νερό
	Έχετε πατήσει το πλήκτρο ΟΧΙ ΣΤΙΨΙΜΟ (δεν υπάρχει σε όλα τα μοντέλα)	Γυρίστε το ρυθμιστή προγράμματος στην ένδειξη για στίψιμο
6. Δυνατή δόνηση κατά το στίψιμο	Το πλυντήριο δεν είναι τελείως οριζόντιο	Προσαρμόστε τα ειδικά πέλματα
	Οι σύνδεσμοι μεταφοράς δεν έχουν αφαιρεθεί	Αφαιρέστε τους συνδέσμους μεταφοράς
	Τα ρούχα δεν είναι ομοιόμορφα κατανεμημένα	Κατανέμετε ομοιόμορφα τα ρούχα στον κάδο
<p><b>ΣΗΜΕΙΩΣΗ:</b>  <b>Η ΣΥΣΚΕΥΗ ΕΙΝΑΙ ΕΞΟΠΛΙΣΜΕΝΗ ΜΕ ΕΙΔΙΚΟ ΗΛΕΚΤΡΟΝΙΚΟ ΑΙΣΘΗΤΗΡΙΟ ΠΟΥ ΑΠΟΤΡΕΠΕΙ ΤΗΝ ΕΚΤΕΛΕΣΗ ΤΟΥ ΚΥΚΛΟΥ ΣΤΙΨΙΜΑΤΟΣ ΑΝ ΤΑ ΡΟΥΧΑ ΣΤΟ ΤΥΜΠΑΝΟ ΔΕΝ ΕΙΝΑΙ ΟΜΟΙΟΜΟΡΦΑ ΚΑΤΑΝΕΜΗΜΕΝΑ. ΑΥΤΟ ΑΠΟΤΡΕΠΕΙ ΤΟ ΘΟΥΡΥΒΟ ΚΑΙ ΤΙΣ ΔΟΝΗΣΕΙΣ ΚΑΙ ΕΞΑΣΦΑΛΙΖΕΙ ΜΕΓΑΛΥΤΕΡΗ ΔΙΑΡΚΕΙΑ ΖΩΗΣ ΤΗΣ ΣΥΣΚΕΥΗΣ.</b></p>		

Εάν το πρόβλημα συνεχίζει να υφίσταται, επικοινωνήστε με το κέντρο τεχνικής βοήθειας της Candy. Για πιο γρήγορη εξυπηρέτηση δώστε τον αριθμό του μοντέλου του πλυντηρίου, που θα βρείτε σε ειδική ταμπέλα στο εσωτερικό του ανοίγματος της πόρτας του πλυντηρίου ή στο πιστοποιητικό της εγγύησης.

**Προσοχή**

**1** Η χρήση απορρυπαντικών που είναι φιλικά προς το περιβάλλον και δεν περιέχουν φωσφορικά άλατα μπορεί να έχει ως αποτέλεσμα:

- Το νερό κατά το ξέβγαλμα μπορεί να είναι πιο θολό λόγω λευκών υπολειμμάτων του απορρυπαντικού
- Το γεγονός αυτό δεν επηρεάζει την αποτελεσματικότητα του ξεβγάλματος.
- Παρουσία λευκών υπολειμμάτων στα ρούχα κατά το τέλος της πλύσης. Τα υπολείμματα αυτά δεν ενσωματώνονται στο ύφασμα και δεν επηρεάζουν τα χρώματα.
- Παρουσία αφρού κατά το τελευταίο ξέβγαλμα, δεν σημαίνει απαραίτητα ατελές ξέβγαλμα.
- Μη ιονικοί επιφανειακοί ενεργητικοί παράγοντες που περιέχονται στα απορρυπαντικά πλυντηρίων είναι δύσκολο να αφαιρεθούν από τα ρούχα και έστω και σε μικρές ποσότητες, μπορούν να κάνουν ορατό το σχηματισμό αφρού.
- Στις περιπτώσεις αυτές, τα επιπλέον ξεβγάλματα δεν προσφέρουν κανένα αποτέλεσμα.

**2** Εάν το πλυντήριο δε λειτουργεί, ελέγξτε τις περιπτώσεις που αναγράφονται παραπάνω προτού ειδοποιήσετε την υπηρεσία τεχνικής βοήθειας της Candy.

Ο κατασκευαστής δε φέρει καμία ευθύνη για τυχόν λάθη κατά την εκτύπωση του φυλλαδίου αυτού. Ο κατασκευαστής έχει επίσης το δικαίωμα να προβεί σε τροποποιήσεις των προϊόντων χωρίς βεβαίως να αλλάζει τα βασικά χαρακτηριστικά τους.



Výrobce se omlouvá za případné tiskové chyby v tomto návodě k použití.

Dále si výrobce vyhrazuje právo provést potřebné změny na svých výrobcích, které nemají vliv na jejich základní charakteristiku.

Candy kučanski uredjaji namijenjeni su isključivo za korištenje u domaćinstvu. Ako želite odnosno namjeravate upotrebljavati koji Candy kučanski uredjaj u profesionalne svrhe, prethodno se posavjetujte s dobavljačem! Perilicu rublja koristite samo prema uputama!

Producatorul isi declina orice responsabilitate in cazul unor greseli de tiparire in manualul de instructiuni. Producatorul isi rezerva dreptul de a aduce modificarile corespunzatoare produsului, fara a schimba in mod esential caracteristicile lui .

A gyártó minden felelősséget elhárít az ebben a füzetben esetleg eloforduló nyomdahibákkal kapcsolatban. A gyártó – a lényeges jellemzők megváltoztatása nélkül – fenntartja a termékek szükség szerinti módosításának jogát.

Ο κατασκευαστής δεν φέρει καμία ευθύνη για τυχόν τυπογραφικά λάθη σε αυτό το εγχειρίδιο. Επίσης ο κατασκευαστής έχει το δικαίωμα να κάνει κατάλληλες τροποποιήσεις στα προϊόντα του, χωρίς να αλλάζει τα σημαντικά χαρακτηριστικά.



Tento elektrospotřebič je značený podle evropské směrnice 2002/96/CE o odpadech z elektrických a elektronických zařízení (WEEE).

Ujistěte se, že byl tento výrobek zlikvidován správně, pomůžete tím vyhnout se případným negativním následkům na životním prostředí a zdraví, které by mohly nastat v případě chybného zacházení s výrobkem po ukončení jeho životnosti.

Symbol na výrobku znamená, že s tímto spotřebičem nelze zacházet jako s běžným domácím odpadem. Musí být doručen do nejbližšího sběrného místa na recyklaci elektrických a elektronických zařízení.

Likvidace musí být provedena v souladu s platnými předpisy pro životní prostředí týkající se likvidace odpadu.

Podrobnější informace o zacházení, vrácení a recyklaci tohoto výrobku dostanete na příslušném úřadu veřejné správy (odbor ekologie a životního prostředí) nebo u vašeho poskytovatele služeb svozu odpadu nebo v obchodě, kde jste výrobek zakoupili.

Ovaj uređdaj je označen u sklada s europskom smjernicom 2002/96/EZ-a o "otpadu električne i elektronske oprema" (WEEE). Pravilnom i sigurnom odlaganju ovog proizvoda možete pomoći i Vi te tako spriječiti potencijalne negativne posljedice za okolinu i ljudsko zdravlje koje inače mogu biti uzrokovane neodgovarajućim odlaganjem ovog proizvoda. Oznaka na proizvodu pokazuje da ovaj proizvod ne može biti tretiran kao kućni otpad. Umjesto toga ovaj proizvod mora biti predan na odgovarajuće sabirno mjesto za recikliranje električne i elektronske opreme. Odlaganje mora biti izvršeno u skladu s lokalnim ekološkim propisima za odlagališta otpada. Za opširnije informacije o tretmanu, recikliranju ili korištenju ovog proizvoda kao otpada, molimo da kontaktirate svoj lokalni gradski ured, službu vašeg lokalnog odlagališta otpada ili trgovinu gdje ste kupili proizvod.

Acest aparat este marcat în conformitate cu Directiva Europeana 2002/96/CE referitoare la Deseurile de Echipament Electric si Electronic ( WEEE).

Asigurându- va ca acest produs este eliminat în mod corect, contribuiți la prevenirea potentialelor consecinte negative asupra mediului înconjurator si sanatatii persoanelor, consecinte care ar putea fi provocate de aruncarea necorespunzatoare la gunoi a acestui produs.

Simbolul de pe produs, sau de pe documentele care însoțesc produsul, indica faptul ca acesta nu poate fi aruncat împreuna cu deseurile menajere. Trebuie predat la punctul de colectare corespunzator, pentru reciclarea echipamentului electric si electronic.

Aruncarea la gunoi a aparatului trebuie facuta în conformitate cu normele locale pentru eliminarea deeurilor.

Pentru informatii mai detaliate privind eliminarea, valorificarea si reciclarea acestui produs, va rugam sa contactati administratia locala, serviciul de eliminare a deeurilor menajere sau magazinul de unde ati cumparat produsul.

Erre az elektromos háztartási termékre az elektromos és elektronikai készülékek (WEEE) megsemmisítését szabályozó 2002/96/CE európai előírás vonatkozik.

A termék élettartamának végén az előírásnak megfelelő megsemmisítéssel Ön elősegíti a környezet és az egyének egészségkárosodásának elkerülését.

A terméken látható jelkép mutatja, hogy a terméket nem szabad háztartási hulladékként kezelni; vigye el a legközelebbi elektromos és elektronikus készülékeket újrafelhasználás céljára gyűjtő helyre.

A megsemmisítésnek a hulladékok megsemmisítését szabályozó érvényes környezeti szabványok szerint kell történnie.

A terméknek mint hulladéknak, kezelése, gyűjtése, újrafelhasználása részletei felől kérjük érdeklődjön az illetékes hivatalban (környezetvédelmi osztály), a háztartási hulladékgyűjtést végző szolgáltatónál vagy az üzletben ahol a terméket megvásárolta.

Στην συσκευή έχει τοποθετηθεί αυτό το σήμα ακολουθώντας την Ευρωπαϊκή οδηγία 2002/96/EC για τα Ηλεκτρικά και τα Ηλεκτρονικά Απορρίμματα (WEEE).

Με την ορθή ανακύκλωση του προϊόντος, θα βοηθήσετε στην μείωση των πιθανών αρνητικών συνεπειών της ρύπανσης του περιβάλλοντος και της ανθρώπινης υγείας, η οποία μπορεί να προκληθεί από την ακατάλληλη διαχείριση των απορριμμάτων.

Το σήμα επάνω στο προϊόν συμβολίζει το γεγονός ότι αυτό το προϊόν δεν θα πρέπει να θεωρηθεί σαν ένα συνηθισμένο απόρριμμα. Αντιθέτως θα πρέπει να παραδοθεί στο κατάλληλο σημείο συλλογής και ανακύκλωσης ηλεκτρικού και ηλεκτρονικού εξοπλισμού.

Η διάθεση θα πρέπει να πραγματοποιηθεί σύμφωνα με τις τοπικές περιβαλλοντικές διατάξεις για την ανακύκλωση απορριμμάτων.

Για περισσότερες πληροφορίες σχετικά με την διαδικασία συλλογής και ανακύκλωσης του προϊόντος απευθυνθείτε στην τοπική αυτοδιοίκηση, στην εταιρία ανακύκλωσης ή στο κατάστημα από το οποίο προμηθευτήκατε την συσκευή.

